



Adria
motorhomes 2023
Technical Data & Price List



Living in Motion

motorhomes Technical Data & Price List **2023**

Fiat Base Vehicle Main Equipment

FIATベース車両主要装備一覧表	SONIC	MATRIX	CORAL	COMPACT	TWIN
LEDヘッドライト	●	●(インナーブラック)	●(インナーブラック)	●(インナーブラック)	●(インナーブラック)
LEDデイライト	●	●	●	●	●
LEDテールランプ (ポジション & ブレーキ)	●	●	●	●	—
コーナリング機能付きフォグランプ	—	●	●	●	●
リヤフォグランプ	●	●	●	●	●
HBR (ハイライトコントロール)	—	●	●	●	●
レイン&ライトセンサー	—	●	●	●	●
TSR (トラフィックサインアシスト)	—	●	●	●	●
自動ブレーキ & LDW (車線逸脱警報)	—	●	●	●	●
タイヤプレッシャーセンサー	●	●	●	●	●
ABS + EBD	●	●	●	●	●
ESP	●	●	●	●	●
アイドリングストップ機能	●	●	●	●	●
トラクションコントロール	●	●	●	●	●
クルーズコントロール	●	●	●	●	●
運転席エアバッグ	●	●	●	●	●
助手席エアバッグ	●	●	●	●	●
パワーウィンドウ	●	●	●	●	●
スモークウィンドウ	●	●	●	●	●
オートエアコン	●	●	●	●	●
エアコンダクト (クロームパネル)	●	●	●	●	△(Lac P)
デジタルメーター (7インチモニター内蔵)	●	●	●	●	●
電動パーキングブレーキ	●	●	●	●	●
レザーステアリング & シフトレバー	●	●	●	●	●
ステアリングコントロールスイッチ	●	△(Lac P)	△(Lac P)	△(Lac P)	△(Lac P)
タブレットホルダー	●	●	●	●	●
ワイヤレス携帯電話充電器	●	△(Lac P)	△(Lac P)	△(Lac P)	△(Lac P)
バッテリーディスコネクトシステム	●	△(Lac P)	△(Lac P)	△(Lac P)	△(Lac P)
カップホルダー	●	●	●	●	●
FIAT純正アルミホイール 16インチ	●	●	●	●	●
スベアタイヤ	●	●	●(XLを除く)	—	●
フロントグリル & ロゴ (グロッシェブラック & クロームインサート)	—	●	●	●	●
スキッドプレート (ブラック)	—	●	●	●	●
電動格納ミラー	—	—	—	●	●
電動ミラーコントロール	●	●	●	●	●

※ LacP = Lac Package

● 標準装備 △ オプション — 装備不可

Sonic

5 models

	SONIC SUPREME			SONIC PLUS	
	700 DC	700 DL	700 SL	700 SL	600 SL
車両本体価格(税抜)	¥19,600,000	¥19,600,000	¥19,600,000	¥16,600,000	¥16,500,000
車両本体価格(税込10%)	¥21,560,000	¥21,560,000	¥21,560,000	¥18,260,000	¥18,150,000
ベース車/エンジン種類	700 DC	700 DL	700 SL	700 SL	600 SL
Fiat 2.2 180HP 4400kg(H)	●	●	●	●	●
諸元表一覧	700 DC	700 DL	700 SL	700 SL	600 SL
乗車定員 (名)	4	4	4	4	4
就寝定員 (名)	4	4 + 1	4 + 1	4 + 1	4 + 1
全長 (mm)	7,485	7,485	7,485	7,485	6,990
全幅 (mm)	2,320	2,320	2,320	2,320	2,320
全高 (mm)	2,950	2,950	2,950	2,950	2,990
室内高 (mm)	2,040	2,040	2,040	2,040	2,040
車両重量 (kg)	3,190	3,190	3,190	3,080	3,000
許容限度荷重(標準車) (kg)	4,400	4,400	4,400	4,400	4,400
ホイールベース (mm)	4,035	4,035	4,035	4,035	4,035
最大牽引重量 (kg)	2,000	2,000	2,000	2,000	2,000
大型ラゲージ(内寸目安)幅×奥行×高さ (mm)	2,140 × 870/ 1,100 × 180/850/1,090	2,140 × 820/ 1,070 × 180/850/1,090	2,140 × 820/ 1,100 × 180/1,220	2,140 × 820/ 1,100 × 180/1,220	2,140 × 550/ 1,100 × 180/1,220
右ラゲージドア	850 × 1,100	850 × 1,200	850 × 1,200	850 × 1,200	850 × 1,200
左ラゲージドア (mm)	850 × 1,100	850 × 1,200	850 × 1,200	850 × 1,200	850 × 1,200
リヤベッド (mm)	1,950 × 1,500	2,050 × 800 ; 1,800 × 580 ; 2,030 × 800	2,050 × 800 ; 1,800 × 580 ; 2,030 × 800	2,050 × 800 ; 1,800 × 580 ; 2,030 × 800	2,000 × 800 ; 1,570 × 520 ; 2,050 × 800
電動フロントリフトダウンベッド (mm)	1,950 × 1,500	1,950 × 1,500	1,950 × 1,500	1,950 × 1,500	1,950 × 1,500
ハンドル	左/右	左/右	左/右	左	左
燃料タンク (L)	90	90	90	90	90
Ad Blueタンク (L)	19	19	19	19	19
シャシータイプ	Special	Special	Special	Special	Special
ボディカラー	SILVER	SILVER	SILVER	WHITE	WHITE
ルーフベンチレーション(リビングスペース) (mm)	700 × 500	700 × 500	700 × 500	700 × 500	700 × 500
ルーフベンチレーション(ベッドルーム) (mm)	700 × 500	700 × 500	700 × 500	700 × 500	700 × 500
ルーフベンチレーション(トイレルーム) (mm)	400 × 400	400 × 400	400 × 400	400 × 400	400 × 400
ルーフベンチレーション(シャワールーム) (mm)	400 × 400	400 × 400	—	—	—
パノラマウィンドウ (リフトダウンベッド後方)	●	●	●	●	●
カップボードデザイン	CASHMERE / MORO	CASHMERE / MORO	CASHMERE / MORO	ALPINE WHITE / NATURALE	ALPINE WHITE / NATURALE
3WAY冷蔵庫 (L)	142	142	142	142	142
燃料タンク (L)	90	90	90	90	90
給水タンク (L)	20/115	20/115	20/115	20/115	20/115
排水タンク (L)	85	85	85	85	85
ガスヒーター (Truma Combi 6E with boiler)	—	—	—	●	●
ALDEヒーター & ヒートエクスチェンジャー	●	●	●	—	—
サブバッテリー	AGM 200Ah	AGM 200Ah	AGM 200Ah	AGM 200Ah	AGM 200Ah
ガスボンベ	8kg × 2本	8kg × 2本	8kg × 2本	8kg × 2本	8kg × 2本

● 標準装備 △ オプション — 装備不可

主要装備一覧	SONIC SUPREME			SONIC PLUS	
	700 DC	700 DL	700 SL	700 SL	600 SL
アラウンドビューモニター	●	●	●	●	●
リバースドライビングバックセンサー	●	●	●	●	●
USBソケット	●	●	●	●	●
DC/DC コンバーター	●	●	●	●	●
ベッドカバー	●	●	●	●	●
ブランケット	●	●	●	●	●
クッション	●	●	●	●	●
ヒーター付きプレミアムシート(LEATHER EDWARDのみ)	●	●	●	—	—
フロントシートカバー	●	●	●	●	●
回転式フロントシート	●	●	●	●	●
キャビンウインドウワンタッチシェード (3面)	●	●	●	●	●
エントランスドア 網戸・ダストBOX	●	●	●	●	●
外付け電動エントランスステップ	●	●	●	●	●
室内 & 運転席フロアカーペット	●	●	●	●	●
電動昇降式ワードローブ (ベッド下部ライト付き)	—	●	●	●	●
3バーナー & カバー	●	●	●	●	●
レンジフード	●	●	●	●	●
独立シンク	●	●	●	●	●
コーヒーマシンホルダー	●	●	●	●	●
カセットトイレ & ベンチレーター	●	●	●	●	●
温水シャワーキャビン	●	●	●	●	●
電動排水バルブ	●	●	●	●	●
排水タンクヒーター	●	●	●	●	●
ラゲージエリア ヒーティング	●	●	●	●	●
リビングエアコン	●	●	●	—	—
アクリル2重窓	●	●	●	●	●
LEDオーニングライト	●	●	●	●	●
LED室内照明	●	●	●	●	●
テレビホルダー	●	●	●	●	●
12Vソケット	●	●	●	●	●
ACソケット	●	●	●	●	●
リヤラゲージシャワー	●	●	●	—	—
リヤラゲージ設備 (12Vソケット/100Vコンセント)	●	●	●	●	●
リヤエアサスペンション	●	●	●	●	●

● 標準装備 △ オプション — 装備不可

700 DC

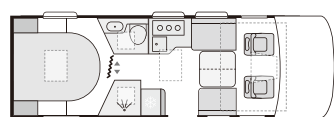

700 DL



700 SL



600 SL

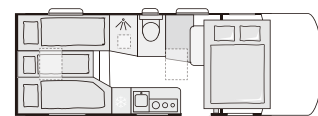
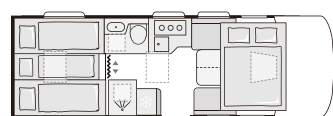
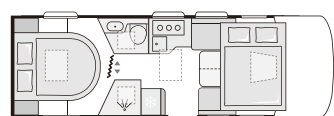

Sonic

ADRIAオプション	オプション価格		SONIC SUPREME			SONIC PLUS	
	(税抜)	(税込)	700 DC	700 DL	700 SL	700 SL	600 SL
本革シート変更 (LEATHER EDWARD / CHARLES / HARRY)	¥162,000	¥178,200	●	●	●	△	△
トーイングフック (2,000kg)	¥160,000	¥176,000	△	△	△	△	△
フロント強化サスペンション (GOLDSCHMITT)	¥78,000	¥85,800	●	●	●	△	△
電動フロントシェード	¥98,000	¥107,800	●	●	●	△	△
電動ガラス2重窓 (キャビン左右)	¥92,000	¥101,200	●	●	●	△	△
ガス式オープン	¥50,000	¥55,000	●	●	●	△	△
ALDEフロントフロアーカーペット	¥76,000	¥83,600	△	△	△	—	—
ACフロアーヒーティング	¥58,000	¥63,800	—	—	—	△	△
ルーフエアコン Truma Aventa Comfort 2400	¥225,000	¥247,500	△	△	△	△	△
ソーラーパネル (140W × 1)	¥78,000	¥85,800	△	△	△	△	△
サイクルキャリアベース金具 (FIAMMA PRO M専用)	¥16,000	¥17,600	△	△	△	△	△
オーニング 4.5M (本国取り付けの場合)	¥148,000	¥162,800	—	—	—	—	△
オーニング 5.0M (本国取り付けの場合)	¥158,000	¥173,800	△	△	△	△	—
ISOFIXチャイルドシート用金具	¥22,000	¥24,200	—	—	△	△	△
FIATオプション	(税抜)	(税込)	700 DC	700 DL	700 SL	700 SL	600 SL
フロント強化サスペンション (FIAT)	¥48,000	¥52,800	△	△	△	△	△

● 標準装備 △ オプション — 装備不可

ディーラーオプション	オプション価格		SONIC SUPREME			SONIC PLUS	
	(税抜)	(税込)	700 DC	700 DL	700 SL	700 SL	600 SL
ガラスコーティング	¥350,000~	¥385,000~	△	△	△	△	△
雨漏り特別延長保証 (7年プラン)	¥68,000	¥74,800	△	△	△	△	△
追加バックカメラ	¥92,000	¥101,200	△	△	△	△	△
KYB製リヤショックアップオーバー	¥83,000	¥91,300	△	△	△	△	△
FIAT純正アルミホイール 16インチ/本 (15インチアップグレード)	¥92,000	¥101,200	△	△	△	△	△
FIAT純正アルミホイール 16インチ/本 (スタンダード)	¥87,000	¥95,700	△	△	△	△	△
FIAT純正アルミホイール 16インチ/本 (16インチアップグレード)	¥99,000	¥108,900	△	△	△	△	△
アルミホイールセンターキャップ/個 (FIATロゴ)	¥6,000	¥6,600	△	△	△	△	△
FIAT純正スチールホイール 16インチ/本	¥42,000	¥46,200	△	△	△	△	△
ナビゲーション (アップグレード)	¥320,000	¥352,000	△	△	△	△	△
メモリーナビゲーション (フルセグ)	¥240,000	¥264,000	△	△	△	△	△
ドライブレコーダー スタンダード	¥32,000	¥35,200	△	△	△	△	△
前後ドライブレコーダー	¥134,000	¥147,400	△	△	△	△	△
コンセント追加	¥15,000~	¥16,500~	△	△	△	△	△
ETC 2.0 スタンダード + 申請料	¥42,000	¥46,200	△	△	△	△	△
ETC 2.0 ナビ連動 + 申請料	¥44,000	¥48,400	△	△	△	△	△
ETC取り付け & 申請料	¥22,000	¥24,200	△	△	△	△	△
リヤスピーカー	¥60,000~	¥66,000~	△	△	△	△	△
リヤTV (19inch)	¥80,000~	¥88,000~	△	△	△	△	△
地デジアンテナ	¥50,000	¥55,000	△	△	△	△	△
地デジチューナー 車用取り付け	¥120,000	¥132,000	△	△	△	△	△
追尾式BS/110°CSアンテナ (SELF SAT)	¥240,000	¥264,000	△	△	△	△	△
1500Wサイン波インバーター (自動切替)	¥250,000	¥275,000	△	△	△	△	△
リチウムイオンバッテリーセット A ※1	¥971,000	¥1,068,100	△	△	△	△	△
リチウムイオンバッテリーセット B ※2	¥1,380,000~	¥1,518,000~	△	△	△	△	△
ポータブル電源 (100V入力)	¥60,000~	¥66,000~	△	△	△	△	△
発電機 (トラベラー2500)	¥787,000	¥865,700	△	△	△	△	△
発電機 (TEC 29)	¥948,000	¥1,042,800	△	△	△	△	△
ソーラーパネル (100W × 1)	¥100,000	¥110,000	△	△	△	△	△
ソーラーパネル (100W × 2)	¥188,000	¥206,800	△	△	△	△	△
ディーゼルヒーターボイラー (Truma Combi 6D)	¥500,000	¥550,000	-	-	-	△	△
ルーフエアコン (Truma Aventa)	¥281,600	¥309,760	△	△	△	△	△
セパレートエアコン	¥600,000~	¥660,000~	△	△	△	△	△
電子レンジ (フラット)	¥80,000~	¥88,000~	△	△	△	△	△
FFヒーター (ヘバスト EVO 40D)	¥320,000	¥352,000	△	△	△	△	△
FIAT純正フロントフロアマット (ゴム)	¥17,000	¥18,700	△	△	△	△	△
KAMPAエアオーニング (RALLY AIR PRO 330 D/A)	¥244,200	¥268,620	△	△	△	△	△

※ エアコン、インバーター、バッテリー容量UP、リチウムバッテリーのオプション仕様は、担当営業にご相談下さい。

● 標準装備 △ オプション - 装備不可

※ ホイールサイズは仕様により異なります。

※ ディーラーオプション装備の価格は、新車架装時に同時施工する場合の価格です。後付け架装される場合は価格が変更される場合がございます。

※ オプションの品の組み合わせによっては同時装着できない場合がございます。

※1 1500W サイン波インバーター + リチウムイオンバッテリー(400Ah) + 充電器

※2 リチウムイオンバッテリー12.8V / 400Ah~ Smart(Bluetooth)+AC充電器(120~50A) + 100A走行充電器(Victron)

Matrix

6 models

	MATRIX SUPREME		MATRIX PLUS		MATRIX AXESS	
	670 SL	670 DL	670 SL	670 DL	600 SP	600 SL
車両本体価格(税抜)	¥16,200,000	¥16,000,000	¥14,900,000	¥15,200,000	¥14,300,000	¥14,300,000
車両本体価格(税込10%)	¥17,820,000	¥17,600,000	¥16,390,000	¥16,720,000	¥15,730,000	¥15,730,000
ベース車/エンジン種類	670 SL	670 DL	670 SL	670 DL	600 SP	600 SL
Fiat 2.2 180HP 4400kg(H)	●	●	●	●	●	●
諸元表一覧	670 SL	670 DL	670 SL	670 DL	600 SP	600 SL
乗車定員 (名)	4	4	5	4	5	4
就寝定員 (名)	4 + 1	4 + 1	4 + 1	4 + 1	4	4 + 1
全長 (mm)	7,485	7,485	7,485	7,485	6,999	6,999
全幅 (mm)	2,299	2,299	2,299	2,299	2,299	2,299
全高 (mm)	2,905	2,905	2,905	2,905	2,905	2,905
室内高 (mm)	1,980/1,910	1,980/1,910	1,980/1,910	1,980/1,910	1,980/1,910	1,980/1,910
車両重量 (kg)	3,130	3,130	3,060	3,060	2,940	2,940
許容限度荷重(標準車) (kg)	4,400	4,400	4,400	4,400	4,400	4,400
ホイールベース (mm)	4,035	4,035	4,035	4,035	4,035	4,035
最大牽引重量 (kg)	2,000	2,000	2,000	2,000	2,000	2,000
大型ラゲージ(内寸目安)幅×奥行×高さ (mm)	2,140 × 870/ 1,080 × 180/× 1,230	2,140 × 870/ 1,080 × 180/× 1,230	2,140 × 870/ 1,080 × 180/× 1,230	2,140 × 870/ 1,080 × 180/× 1,230	2,140 × 600/ 1,390 × 180/920	2,140 × 640/ 1,100 × 180/1,220
右ラゲージドア (mm)	850 × 1,200	850 × 1,200	850 × 1,200	850 × 1,200	850 × 1,200	840 × 1,200
左ラゲージドア (mm)	850 × 1,200	850 × 1,200	850 × 1,200	850 × 1,200	850 × 1,200	840 × 1,200
リヤベッド (mm)	2,050 × 800 ; 1,800 × 580 ; 2,030 × 800	1,970 × 830/730 ; 1,780 × 420/620 ; 2,020 × 830/730	2,050 × 800 ; 1,800 × 580 ; 2,030 × 800	1,970 × 830 / 730 ; 1,780 × 420 / 620 ; 2,020 × 830 /730	2,100 × 1,360	2,030 × 830 / 730 ; 1,780 × 420 / 620 ; 1,970 × 830 / 730
電動フロントリフトダウンベッド (mm)	2,000 × 1,250	2,000 × 1,250	2,000 × 1,250	2,000 × 1,250	2,000 × 1,250	2,000 × 1,220 / 1,000
ハンドル	左/右	左/右	左/右	左/右	左/右	左/右
燃料タンク (L)	90	90	90	90	90	90
Ad Blueタンク (L)	19	19	19	19	19	19
シャシータイプ	Special	Special	Special	Special	Special	Special
ボディカラー	SILVER	SILVER	WHITE	WHITE	WHITE	WHITE
ルーフベンチレーション(ベッドルーム) (mm)	700 × 500	700 × 500	700 × 500	700 × 500	400 × 400	400 × 400
ルーフベンチレーション(トイレルーム) (mm)	400 × 400	400 × 400	400 × 400	400 × 400	—	—
ルーフベンチレーション(シャワールーム) (mm)	400 × 400	400 × 400	400 × 400	400 × 400	400 × 400	—
パノラマウィンドウ(リフトダウンベッド後方) (mm)	400 × 700	400 × 700	400 × 700	400 × 700	400 × 400	400 × 400
カップボードデザイン	CASHMERE / MORO	CASHMERE / MORO	ALPINE WHITE / NATURALE	ALPINE WHITE / NATURALE	CASHMERE / NATURALE	CASHMERE / NATURALE
3WAY冷蔵庫 (L)	142	142	142	142	142	142
給水タンク (L)	20/115	20/115	20/115	20/115	20/115	20/115
排水タンク (L)	85	85	85	85	85	85
ガスヒーター (Truma Combi 4 with boiler)	—	—	—	—	●	●
ガスヒーター (Truma Combi 6E with boiler)	—	—	●	●	—	—
ALDEヒーター & ヒートエクスチェンジャー	●	●	—	—	—	—
サブバッテリー	AGM 200Ah	AGM 200Ah	AGM 200Ah	AGM 200Ah	AGM 200Ah	AGM 200Ah
ガスボンベ	8kg × 2本	8kg × 2本	8kg × 2本	8kg × 2本	8kg × 2本	8kg × 2本

● 標準装備 △ オプション — 装備不可

主要装備一覧	MATRIX SUPREME		MATRIX PLUS		MATRIX AXESS	
	670 SL	670 DL	670 SL	670 DL	600 SP	600 SL
アラウンドビューモニター	●	●	●	●	●	●
リバースドライビングバックセンサー	●	●	●	●	●	●
USBソケット	●	●	●	●	●	●
DC/DCコンバーター	●	●	●	●	●	●
ベッドカバー	●	●	●	●	●	●
クッション	●	●	●	●	●	●
フロントシートカバー	●	●	●	●	●	●
回転式フロントシート	●	●	●	●	●	●
キャビンウィンドウワンタッチシェード (3面)	●	●	●	●	●	●
エントランスドア 網戸・ダストBOX	●	●	●	●	●	●
外付け電動エントランスステップ	●	●	●	●	●	●
室内 & 運転席フロアカーペット	●	●	●	●	●	●
2バーナー & カバー	—	—	—	—	—	●
3バーナー & カバー	●	●	●	●	●	—
レンジフード	●	●	●	●	●	●
独立シンク	●	●	●	●	●	●
コーヒーマシンホルダー	●	●	●	●	—	●
カセットイレ & ベンチレーター	●	●	●	●	●	●
温水シャワーキャビン	●	●	●	●	●	●
電動排水バルブ	●	●	●	●	●	●
ラゲージエリア ヒーティング	●	●	●	●	●	●
アクリル2重窓	●	●	●	●	●	●
LEDオーニングライト	●	●	●	●	●	●
LED室内照明	●	●	●	●	●	●
テレビホルダー	●	●	●	●	●	●
12Vソケット	●	●	●	●	●	●
ACソケット	●	●	●	●	●	●
リヤラゲージジャー	●	●	—	—	—	—
リヤラゲージ設備 (12Vソケット/100Vコンセント)	●	●	●	●	—	—

● 標準装備 △ オプション — 装備不可

670 SL

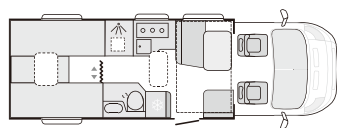

670 DL

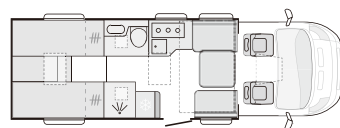

600 SP

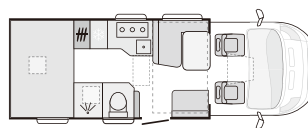

600 SL

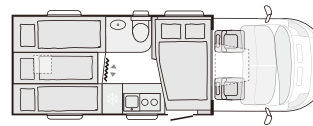
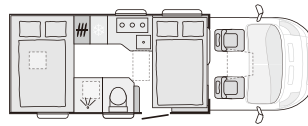
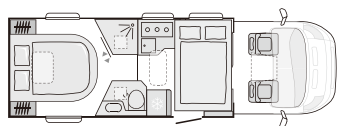
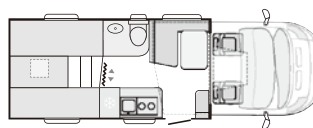

Matrix

Lac Package MATRIX SUPREME	MATRIX SUPREME		MATRIX PLUS		MATRIX AXESS	
	670 SL	670 DL	670 SL	670 DL	600 SP	600 SL
<ul style="list-style-type: none"> ・バッテリーディスコネクトシステム ・ワイヤレス携帯電話充電器 ・ステアリングコントロールスイッチ ・リヤエアーススペンション ・ルーフレール & ラダー ・ブランケット ・電動昇降式ワードローブ ・本革シート変更 	△	△	—	—	—	—
Lac Package MATRIX AXESS	670 SL	670 DL	670 SL	670 DL	600 SP	600 SL
<ul style="list-style-type: none"> ・バッテリーディスコネクトシステム ・ワイヤレス携帯電話充電器 ・ステアリングコントロールスイッチ ・リヤエアーススペンション ・ルーフレール & ラダー ・ブランケット ・電動昇降式ワードローブ(SLのみ) ・ガスヒーター(Truma Combi 4E with boiler) 	—	—	—	—	△	△

ADRIAオプション	オプション価格		MATRIX SUPREME		MATRIX PLUS		MATRIX AXESS	
	(税抜)	(税込)	670 SL	670 DL	670 SL	670 DL	600 SP	600 SL
Lac Package SUPREME	¥400,000	¥440,000	△	△	—	—	—	—
Lac Package AXESS	¥318,000	¥349,800	—	—	—	—	—	△
Lac Package AXESS	¥270,000	¥297,000	—	—	—	—	△	—
リヤエアーススペンション	¥78,000	¥85,800	△ (LacP) ※	△ (LacP)	△	△	△ (LacP)	△ (LacP)
ルーフレール & ラダー	¥56,000	¥61,600	△ (LacP)	△ (LacP)	△	△	△ (LacP)	△ (LacP)
ブランケット	¥20,000	¥22,000	△ (LacP)	△ (LacP)	△	△	△ (LacP)	△ (LacP)
電動昇降式ワードローブ (ベッド下部ライト付き)	¥48,000	¥52,800	△ (LacP)	△ (LacP)	△	△	—	△ (LacP)
本革シート変更 (LEATHER EDWARD/CHARLES/HARRY)	¥162,000	¥178,200	△ (LacP)	△ (LacP)	△	△	△	△
ガスヒーター (Truma Combi 4 with boiler)	¥58,000	¥63,800	—	—	—	—	△ (LacP)	△ (LacP)
キャビンエントランスステップ	¥42,000	¥46,200	●	●	△	△	△	△
リバースドライビングカメラ & ディスプレイ	¥68,000	¥74,800	△	△	△	△	△	△
サウンドシステム (Visaton)	¥26,000	¥28,600	●	●	△	△	—	—
トールイングフック (2,000kg)	¥160,000	¥176,000	△	△	△	△	△	△
キャビンウィンドウ冬用カーテン	¥52,000	¥57,200	△	△	△	△	△	△
ガス式オープン	¥50,000	¥55,000	△ (RHD標準装備)	△ (RHD標準装備)	△ (RHD標準装備)	△ (RHD標準装備)	△	△
ALDEフロントフロアカーペット	¥76,000	¥83,600	△ (RHD標準装備)	△	—	—	—	—
ACフロアヒーティング	¥58,000	¥63,800	—	—	△	△	△	△
排水タンク ヒーティング	¥30,000	¥33,000	●	●	●	●	△	△
ルーフエアコン (Truma Aventa Compact plus 2.2kW)	¥238,000	¥261,800	—	—	—	—	△	△
ルーフエアコン (Truma Aventa Comfort 2400)	¥225,000	¥247,500	△	△	△	△	—	—
オーニング 4.0M (本国取り付けの場合)	¥138,000	¥151,800	△	△	△	△	△	△
ソーラーパネル (140W × 1)	¥78,000	¥85,800	△	△	△	△	△	△
ISOFIXチャイルドシート用金具	¥22,000	¥24,200	△	—	△	—	△	△
サイクルキャリアベース金具 (FIAMMA PRO M専用)	¥16,000	¥17,600	△	△	△	△	△	△
FIATオプション	(税抜)	(税込)	670 SL	670 DL	670 SL	670 DL	600 SP	600 SL
バッテリーディスコネクトシステム	¥32,000	¥35,200	△ (LacP)	△ (LacP)	△	△	△ (LacP)	△ (LacP)
ワイヤレス携帯電話充電器	¥33,000	¥36,300	△ (LacP)	△ (LacP)	△	△	△ (LacP)	△ (LacP)
ステアリングコントロールスイッチ	¥20,000	¥22,000	△ (LacP)	△ (LacP)	△	△	△ (LacP)	△ (LacP)

※ LacP = Lac Package

● 標準装備 △ オプション — 装備不可

ディーラーオプション	オプション価格		MATRIX SUPREME		MATRIX PLUS		MATRIX AXESS	
	(税抜)	(税込)	670 SL	670 DL	670 SL	670 DL	600 SP	600 SL
ガラスコーティング	¥350,000~	¥385,000~	△	△	△	△	△	△
雨漏り特別延長保証 (7年プラン)	¥68,000	¥74,800	△	△	△	△	△	△
追加バックカメラ	¥92,000	¥101,200	△	△	△	△	△	△
KYB製リヤショックアブソーバー	¥83,000	¥91,300	△	△	△	△	△	△
FIAT純正アルミホイール 16インチ/本 (15インチアップグレード)	¥92,000	¥101,200	△	△	△	△	△	△
FIAT純正アルミホイール 16インチ/本 (スタンダード)	¥87,000	¥95,700	△	△	△	△	△	△
FIAT純正アルミホイール 16インチ/本 (16インチアップグレード)	¥99,000	¥108,900	△	△	△	△	△	△
アルミホイールセンターキャップ/個 (FIATロゴ)	¥6,000	¥6,600	△	△	△	△	△	△
FIAT純正スチールホイール 16インチ/本	¥42,000	¥46,200	△	△	△	△	△	△
ナビゲーション (アップグレード)	¥320,000	¥352,000	△	△	△	△	△	△
メモリーナビゲーション (フルセグ)	¥240,000	¥264,000	△	△	△	△	△	△
ドライブレコーダー スタンダード	¥32,000	¥35,200	△	△	△	△	△	△
前後ドライブレコーダー	¥134,000	¥147,400	△	△	△	△	△	△
コンセント追加	¥15,000~	¥16,500~	△	△	△	△	△	△
ETC 2.0 スタンダード + 申請料	¥42,000	¥46,200	△	△	△	△	△	△
ETC 2.0 ナビ連動 + 申請料	¥44,000	¥48,400	△	△	△	△	△	△
ETC取り付け & 申請料	¥22,000	¥24,200	△	△	△	△	△	△
リヤスピーカー	¥60,000~	¥66,000~	△	△	△	△	△	△
リヤTV (19inch)	¥80,000~	¥88,000~	△	△	△	△	△	△
地デジアンテナ	¥50,000	¥55,000	△	△	△	△	△	△
地デジチューナー 車用取り付け	¥120,000	¥132,000	△	△	△	△	△	△
追尾尾BS/110°CSアンテナ (SELF SAT)	¥240,000	¥264,000	△	△	△	△	△	△
1500Wサイン波インバーター (自動切替)	¥250,000	¥275,000	△	△	△	△	△	△
リチウムイオンバッテリーセット A ※1	¥971,000	¥1,068,100	△	△	△	△	△	△
リチウムイオンバッテリーセット B ※2	¥1,380,000~	¥1,518,000~	△	△	△	△	△	△
ポータブル電源 (100V入力)	¥60,000~	¥66,000~	△	△	△	△	△	△
発電機 (トラベラー2500)	¥787,000	¥865,700	△	△	△	△	△	△
発電機 (TEC 29)	¥948,000	¥1,042,800	△	△	△	△	△	△
ソーラーパネル (100W × 1)	¥100,000	¥110,000	△	△	△	△	△	△
ソーラーパネル (100W × 2)	¥188,000	¥206,800	△	△	△	△	△	△
ディーゼルヒーターボイラー (Truma Combi 6D)	¥500,000	¥550,000	-	-	△	△	△	△
ルーフエアコン (Truma Aventa)	¥281,600	¥309,760	△	△	△	△	△	△
セパレートエアコン	¥600,000~	¥660,000~	△	△	△	△	△	△
電子レンジ (フラット)	¥80,000~	¥88,000~	△	△	△	△	△	-
FFヒーター (ベバスト 2000STC)	¥240,000	¥264,000	-	-	-	-	△	△
FFヒーター (ベバスト EVO 40D)	¥320,000	¥352,000	△	△	△	△	△	△
FFヒーター (オートターム Air 2D)	¥200,000	¥220,000	-	-	-	-	△	△
敷マット (フロントフロアーマット)	¥16,000	¥17,600	△	△	△	△	△	△
FIAT純正フロントフロアーマット (ゴム)	¥17,000	¥18,700	△	△	△	△	△	△
KAMPAエアオーニング (RALLY AIR PRO 330 D/A)	¥244,200	¥268,620	△	△	△	△	△	△

※ エアコン、インバーター、バッテリー容量UP、リチウムバッテリーのオプション仕様は、担当営業にご相談下さい。

※ ホールサイズは仕様により異なります。

※ ディーラーオプション装備の価格は、新車架装時に同時施工する場合の価格です。後付け架装される場合は価格が変更される場合がございます。

※ オプションの品の組み合わせによっては同時装着できない場合がございます。

※1 1500W サイン波インバーター + リチウムイオンバッテリー(400Ah) + 充電器

※2 リチウムイオンバッテリー12.8V / 400Ah ~ Smart(Bluetooth)+AC充電器(120~50A) + 100A走行充電器(Victron)

● 標準装備 △ オプション - 装備不可

Matrix Supreme MB

2 models

	MATRIX SUPREME MB	
	670 DC	670 SL
車両本体価格(税抜)	¥18,000,000	¥18,000,000
車両本体価格(税込10%)	¥19,800,000	¥19,800,000
ベース車／エンジン種類	670 DC	670 SL
Mercedes Benz	CDI 170HP(125kW) 3880kg	CDI 170HP(125kW) 3880kg

諸元表一覧	MATRIX SUPREME MB	
	670 DC	670 SL
乗車定員 (名)	4	4
就寝定員 (名)	4	4 + 1
全長 (mm)	7,690	7,690
全幅 (mm)	2,299	2,299
全高 (mm)	2,875	2,875
室内高 (mm)	1,980/1,910	1,980/1,910
車両重量 (kg)	3,260	3,260
許容限度荷重(標準車) (kg)	3,880	3,880
ホイールベース	4,300	4,300
最大牽引重量 (kg)	2,000	2,000
大型ラゲージ(内寸目安)幅 × 奥行 × 高さ (mm)	未定	2,140 × 870/1,120 × 160/1,200
右ラゲージドア (mm)	850 × 1,100	850 × 1,200
左ラゲージドア (mm)	850 × 1,100	850 × 1,200
リヤベッド (mm)	1,950 × 1,500	2,050 × 800;1,800 × 580;2,030 × 800
電動フロントリフトダウンベッド (mm)	2,000 × 1,250	2,000 × 1,250
ハンドル	左/右	左/右
シャシータイプ	AL-KO	AL-KO
ボディーカラー	SILVER	SILVER
ルーフベンチレーション(ベッドルーム) (mm)	700 × 500	700 × 500
ルーフベンチレーション(トイレルーム) (mm)	400 × 400	400 × 400
ルーフベンチレーション(シャワールーム) (mm)	400 × 400	400 × 400
パノラマウィンドウ (ドライバーキャビン)	●	●
パノラマウィンドウ (ブルダウンベッド後方)	●	●
カップボードデザイン	CASHMERE/MORO	CASHMERE/MORO
3WAY冷蔵庫 (L)	142	142
給水タンク (L)	20/150	20/150
排水タンク (L)	150	150
ALDEヒーター & ヒートエクスチェンジャー	●	●
タイヤサイズ	225/75 R 16 C	225/75 R 16 C
燃料タンク (L)	92	92
Ad Blueタンク (L)	19	19
サブバッテリー	AGM 200Ah	AGM 200Ah
ガスボンベ	8kg × 2本	8kg × 2本

● 標準装備 △ オプション - 装備不可

Mercedes Benz Base Vehicle Main Equipment

ベース車両主要装備一覧表	670 DC	670 SL
ABS + EBD	●	●
LEDヘッドライト	●	●
ヘッドライトアシスト	●	●
LEDデイルイト	●	●
コーナリング機能付きフォグランプ	●	●
リヤフォグランプ	●	●
ヒーター付きサイドミラー	●	●
アルミホイール 16インチ	●	●
電動パーキングブレーキ	●	●
クルーズコントロール	●	●
カップホルダー	●	●
オートエアコン	●	●
レインセンサー	●	●
TSR (トラフィックサインアシスト)	●	●
LDW (車線逸脱警報)	●	●
ハイビームアシスト	●	●
ECOスタート/ストップ機能	●	●
タイヤプレッシャーモニター	●	●
マルチファンクションレザーステアリング	●	●
アクティブディスタンスアシスト	●	●
マルチメディアタッチスクリーン (10,25インチ)	●	●
ブレーキホールド機能	●	●
スマートフォン用ワイヤレス充電ボックス	●	●
ダッシュボードチャージングパッケージ	●	●
リバースドライビングセンサー	●	●
ディスプレイ付きメーターパネル	●	●
アテンションアシスト	●	●
アコースティックパッケージ	●	●
ヒルスタートアシスト	●	●
オールシーズンタイヤ	●	●
運転席&助手席エアバッグ	●	●
デジタルマニュアル	●	●
フロントマッドプロテクション	●	●
LEDテールランプ (ポジション&ブレーキ)	●	●

● 標準装備 △ オプション - 装備不可

670 DC

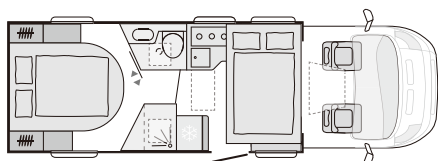
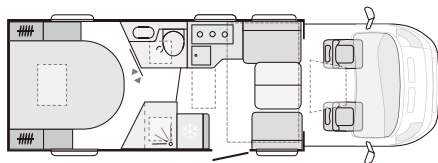

670 SL

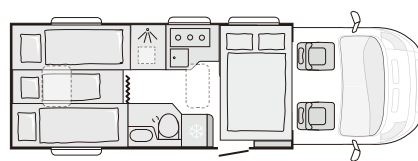
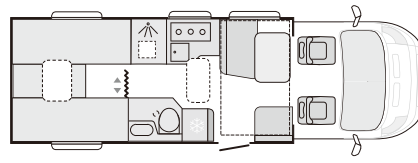

Matrix Supreme MB

主要装備一覧	MATRIX SUPREME MB	
	670 DC	670 SL
リバースドライビングバックセンサー	●	●
フロントシートカバー	●	●
回転式フロントシート	●	●
キャビンウィンドウワンタッチシェード (3面)	●	●
エントランスドア 網戸・ダストBOX	●	●
外付け電動エントランスステップ	●	●
室内 & 運転席フロアカーペット	●	●
クッション	●	●
ブランケット	●	●
ベッドカバー	●	●
電動昇降式ワードローブ (ベッド下部ライト付き)	—	●
3バーナー & カバー	●	●
レンジフード	●	●
独立シンク	●	●
コーヒーマシンホルダー	●	●
ガス式オープン	●	●
回転式カセットトイレ & ベンチレーター	●	●
温水シャワーキャビン	●	●
電動排水バルブ	●	●
リヤラゲージシャワー	●	●
リヤラゲージ設備 (12Vソケット／100Vコンセント)	●	●
USBソケット	●	●
DC／DC コンバーター	●	●
LED室内照明	●	●
LEDオーニングライト	●	●
ラゲージエリア ヒーティング	●	●
テレビホルダー	●	●
12Vソケット	●	●
ACソケット	●	●
ISOFIXチャイルドシート用金具	●	●
アラウンドビューモニター	●	●

● 標準装備 △ オプション — 装備不可

Matrix Supreme MB

ADRIAオプション	オプション価格		MATRIX SUPREME MB	
	(税抜)	(税込)	670 DC	670 SL
本革シート変更 (LEATHER EDWARD / CHARLES / HARRY)	¥162,000	¥178,200	△	△
トーイングフック (2,000kg) (本国取り付けの場合)	¥160,000	¥176,000	△	△
ルーフエアコン Truma Aventa Comfort 2400	¥225,000	¥247,500	△	△
ALDEフロントフロアカーペット	¥76,000	¥83,600	△	△
ソーラーパネル (140W × 1)	¥78,000	¥85,800	△	△
オーニング 4.0~4.5M (本国取り付けの場合)	¥138,000	¥151,800	△	△
サイクルキャリアベース金具 (FIAMMA PRO M専用)	¥16,000	¥17,600	△	△
キャビンウィンドウ冬用カーテン	¥52,000	¥57,200	△	△
ディーラーオプション	(税抜)	(税込)	670 DC	670 SL
ガラスコーティング	¥350,000~	¥385,000~	△	△
雨漏り特別延長保証 (7年プラン)	¥68,000	¥74,800	△	△
追加バックカメラ	¥92,000	¥101,200	△	△
ドライブレコーダー スタンダード	¥32,000	¥35,200	△	△
前後ドライブレコーダー	¥134,000	¥147,400	△	△
コンセント追加	¥15,000~	¥16,500~	△	△
ETC 2.0 スタンダード + 申請料	¥42,000	¥46,200	△	△
ETC 2.0 ナビ連動 + 申請料	¥44,000	¥48,400	△	△
ETC取り付け & 申請料	¥22,000	¥24,200	△	△
リヤスピーカー	¥60,000~	¥66,000~	△	△
リヤTV (19inch)	¥80,000~	¥88,000~	△	△
地デジアンテナ	¥50,000	¥55,000	△	△
地デジチューナー 車用取り付け	¥120,000	¥132,000	△	△
追尾式BS/110°CSアンテナ (SELF SAT)	¥240,000	¥264,000	△	△
1500Wサイン波インバーター (自動切替)	¥250,000	¥275,000	△	△
リチウムイオンバッテリーセット A ※1	¥971,000	¥1,068,100	△	△
リチウムイオンバッテリーセット B ※2	¥1,380,000~	¥1,518,000~	△	△
ポータブル電源 (100V入力)	¥60,000~	¥66,000~	△	△
発電機 (トラベラー-2500)	¥787,000	¥865,700	△	△
発電機 (TEC 29)	¥948,000	¥1,042,800	△	△
ソーラーパネル (100W × 1)	¥100,000	¥110,000	△	△
ソーラーパネル (100W × 2)	¥188,000	¥206,800	△	△
ルーフエアコン (Truma Aventa)	¥281,600	¥309,760	△	△
セパレートエアコン	¥600,000~	¥660,000~	△	△
電子レンジ (フラット)	¥80,000~	¥88,000~	△	△
FFヒーター (ペバスト EVO 40D)	¥320,000	¥352,000	△	△
KAMPAエアオーニング (RALLY AIR PRO 330 D/A)	¥244,200	¥268,620	△	△

※ エアコン、インバーター、バッテリー容量UP、リチウムバッテリーのオプション仕様は、担当営業にご相談下さい。

※ ホールサイズは仕様により異なります。

※ ディーラーオプション装備の価格は、新車架装時に同時施工する場合の価格です。後付け架装される場合は価格が変更される場合がございます。

※ オプションの品の組み合わせによっては同時装着できない場合がございます。

※1 1500W サイン波インバーター + リチウムイオンバッテリー(400Ah) + 充電器

※2 リチウムイオンバッテリー-12.8V / 400Ah~ Smart(Bluetooth)+AC充電器(120~50A) + 100A走行充電器(Victron)

● 標準装備 △ オプション - 装備不可

Coral

5 models

	CORAL SUPREME	CORAL PLUS	CORAL AXESS	CORAL XL PLUS	CORAL XL AXESS
	670 DL	670 DL	600 SL	600 DP	650 DK
車両本体価格(税抜)	¥15,800,000	¥15,200,000	¥14,600,000	¥14,900,000	¥14,400,000
車両本体価格(税込10%)	¥17,380,000	¥16,720,000	¥16,060,000	¥16,390,000	¥15,840,000
ベース車/エンジン種類	670 DL	670 DL	600 SL	600 DP	650 DK
Fiat 2.2 180HP 4400kg(H)	●	●	●	●	●
諸元表一覧	670 DL	670 DL	600 SL	600 DP	650 DK
乗車定員 (名)	4	4	4	5	5
就寝定員 (名)	3 + 1	3 + 1	2 + 1	6	7
全長 (mm)	7,485	7,485	6,999	6,999	7,300
全幅 (mm)	2,299	2,299	2,299	2,299	2,299
全高 (mm)	2,905	2,905	2,905	3,070	3,070
室内高 (mm)	2,030/1,980	2,030/1,980	2,030/1,980	2,040/2,350	2,040/2,350
車両重量 (kg)	3,080	3,010	2,890	2,980	2,960
許容限度荷重(標準車) (kg)	4,400	4,400	4,400	4,400	4,400
ホイールベース (mm)	4,035	4,035	4,035	4,035	4,035
最大牽引重量 (kg)	2,000	2,000	2,000	1,800	2,000
ハンドル	左/右	左/右	左/右	左	左
燃料タンク (L)	90	90	90	90	90
Ad Blueタンク (L)	19	19	19	19	19
シャシータイプ	Special	Special	Special	Special	Special
ボディカラー	SILVER	WHITE	WHITE	WHITE	WHITE
大型ラゲージ(内寸目安)幅×奥行×高さ (mm)	2,140 × 870/ 1,080 × 180/ × 1,230	2,140 × 870/ 1,080 × 180/ × 1,230	2,140 × 640/ 1,100 × 180/1,220	未定	2,140 × 640/ 890 × 180/850
右ラゲージドア	850 × 1,200	850 × 1,200	840 × 1,200	850 × 1,100	580 × 1,440
左ラゲージドア (mm)	850 × 1,200	850 × 1,200	840 × 1,200	850 × 1,100	580 × 1,440
ルーフベンチレーション(リビングスペース) (mm)	—	—	—	700 × 500	700 × 500
ルーフベンチレーション(ベッドルーム) (mm)	700 × 500	700 × 500	400 × 400	400 × 400	280 × 280
ルーフベンチレーション(トイレルーム) (mm)	400 × 400	400 × 400	—	400 × 400	400 × 400
ルーフベンチレーション(シャワールーム) (mm)	400 × 400	400 × 400	—	—	—
パノラマウィンドウ(ドライバーキャビン)	●	●	●	●	△
パノラマウィンドウ(ダイネット上) (mm)	650 × 1,350	650 × 1,350	650 × 1,350	—	—
カップボード	CASHMERE/MORO	ALPINE WHITE/NATURALE	CASHMERE/NATURALE	ALPINE WHITE/NATURALE	CASHMERE/NATURALE
ダイネットベッド (mm)	2,050 × 1,000-950	2,050 × 1,000-950	—	2,100 × 1,200 - 1,100	—
リヤベッド (mm)	1,970×830/730;1,780× 420/620;2,020×830/730	1,970×830/730;1,780× 420/620;2,020×830/730	2,030×830/730;1,780× 420/620;1,970×830/730	2,100 × 1,400	1,900 × 1,330 ; 1,740 × 650
アルコールベンチ	—	—	—	2,100 × 1,400	2,100 × 1,400
2段ベッド (mm)	—	—	—	—	142
3WAY冷蔵庫 (L)	142	142	142	142	2,100 × 900 ; 2,100 × 900
給水タンク (L)	20/115	20/115	20/115	20/100	20/100
排水タンク (L)	85	85	85	85	85
ガスヒーター (Truma Combi 4E with boiler)	—	●	●	●	●
ガスヒーター (Truma Combi 6E with boiler)	—	△	△	△	△
ALDEヒーター & ヒートエクスチェンジャー	●	—	—	—	—
サブバッテリー	AGM 200Ah	AGM 200Ah	AGM 200Ah	AGM 200Ah	AGM 200Ah
ガスボンベ	8kg × 2本	8kg × 2本	8kg × 2本	8kg × 2本	8kg × 2本

● 標準装備 △ オプション — 装備不可

主要装備一覧	CORAL SUPREME	CORAL PLUS	CORAL AXESS	CORAL XL PLUS	CORAL XL AXESS
	670 DL	670 DL	600 SL	600 DP	650 DK
アラウンドビューモニター	●	●	●	●	●
リバースドライビングバックセンサー	●	●	●	●	●
USBソケット	●	●	●	●	●
DC/DCコンバーター	●	●	●	●	●
ベッドカバー	●	●	●	●	●
クッション	●	●	●	●	●
フロントシートカバー	●	●	●	●	●
回転式フロントシート	●	●	●	●	●
キャビンウィンドウタッチシェード (3面)	●	●	●	●	●
エントランスドア 網戸・ダストBOX	●	●	●	●	●
外付け電動エントランスステップ	●	●	●	●	●
室内 & 運転席フロアーカーペット	●	●	●	●	●
2バーナー & カバー	—	—	●	—	—
3バーナー & ガラスカバー	●	●	—	●	●
レンジフード	●	●	●	●	●
独立シンク	●	●	●	●	●
コーヒーマシンホルダー	●	●	●	●	●
回転式カセットトイレ & ベンチレーター	●	●	●	●	●
温水シャワーキャビン	●	●	●	●	●
電動排水バルブ	●	●	●	●	●
ラゲージエリア ヒーティング	●	●	●	●	●
アクリル2重窓	●	●	●	●	●
LEDオーニングライト	●	●	●	●	●
LED室内照明	●	●	●	●	●
テレビホルダー	●	●	●	●	●
12Vソケット	●	●	●	●	●
ACソケット	●	●	●	●	●
スペアタイヤ	●	●	●	●	●
リヤラゲージシャワー	●	—	—	—	—
リヤラゲージ設備 (12Vソケット/100Vコンセント)	●	●	—	●	●

● 標準装備 △ オプション — 装備不可

670 DL

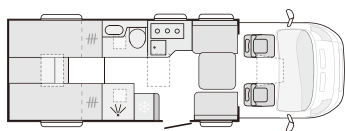

600 SL

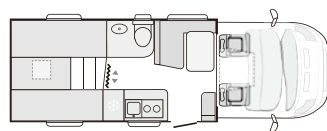

600 DP

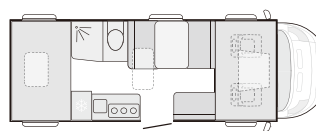

650 DK

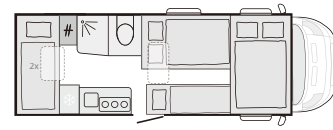
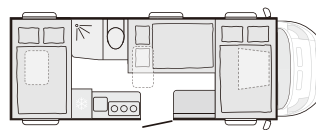
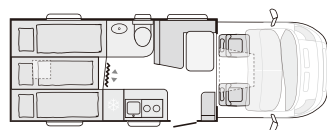
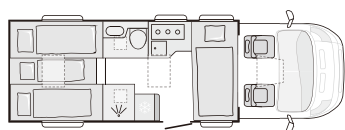
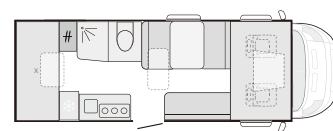

Coral

Lac Package CORAL SUPREME	CORAL SUPREME	CORAL PLUS	CORAL AXESS	CORAL XL PLUS	CORAL XL AXESS
	670 DL	670 DL	600 SL	600 DP	650 DK
<ul style="list-style-type: none"> ・バッテリーディスコネクトシステム ・ワイヤレス携帯電話充電器 ・ステアリングコントロールスイッチ ・リヤエアーススペンション ・ルーフレール & ラダー ・ブランケット ・電動昇降式ワードローブ ・本革シート変更 	△	—	—	—	—
Lac Package CORAL AXESS / CORAL XL AXESS	670 DL	670 DL	600 SL	600 DP	650 DK
<ul style="list-style-type: none"> ・バッテリーディスコネクトシステム ・ワイヤレス携帯電話充電器 ・ステアリングコントロールスイッチ ・リヤエアーススペンション ・ルーフレール & ラダー ・ブランケット ・電動昇降式ワードローブ(AXESS 600 のみ) 	—	—	△	—	△

ADRIAオプション	オプション価格		CORAL SUPREME	CORAL PLUS	CORAL AXESS	CORAL XL PLUS	CORAL XL AXESS
	(税抜)	(税込)	670 DL	670 DL	600 SL	600 DP	650 DK
Lac Package CORAL SUPREME	¥400,000	¥440,000	△	—	—	—	—
Lac Package CORAL AXESS	¥259,000	¥284,900	—	—	△	—	—
Lac Package CORAL XL AXESS	¥216,000	¥237,600	—	—	—	—	△
リヤエアーススペンション	¥78,000	¥85,800	△ (LacP)※	△	△ (LacP)	△	△ (LacP)
ルーフレール & ラダー	¥56,000	¥61,600	△ (LacP)	△	△ (LacP)	△	△ (LacP)
ブランケット	¥20,000	¥22,000	△ (LacP)	△	△ (LacP)	△	△ (LacP)
電動昇降式ワードローブ (ベッド下部ライト付き)	¥48,000	¥52,800	△ (LacP)	△	△ (LacP)	—	—
本革シート変更 (LEATHER EDWARD / CHARLES / HARRY)	¥162,000	¥178,200	△ (LacP)	△	△	△	△
ガスヒーター (Truma Combi 6E)	¥63,000	¥69,300	—	△	△	△	△
大型ベンチレーション (キッチン上部)	¥98,000	¥107,800	△	△	—	—	—
パノラマウィンドウ (ドライバーキャビン)	¥78,000	¥858,000	●	●	●	●	△
キャビメントランスステップ	¥42,000	¥46,200	●	△	△	△	△
リバースドライビングカメラ & ディスプレイ	¥68,000	¥74,800	△	△	△	△	△
サウンドシステム (Visaton)	¥26,000	¥28,600	●	△	—	—	—
トローイングフック (2,000kg)	¥160,000	¥176,000	△	△	△	△	△
キャビンウィンドウ冬用カーテン	¥52,000	¥57,200	△	△	△	△	△
ガス式オープン	¥50,000	¥55,000	△(左ハンドル)	△(左ハンドル)	△(右ハンドル)	△	—
ALDEフロントフロアカーベット	¥76,000	¥83,600	△	—	—	—	—
ACフロアヒーター	¥58,000	¥63,800	—	△	△	△	△
排水タンク ヒーター	¥30,000	¥33,000	●	●	△	●	△
ルーフエアコン (Truma Aventa Compact plus 2.2kW)	¥238,000	¥261,800	—	—	△	—	—
ルーフエアコン (Truma Aventa Comfort 2400)	¥225,000	¥247,500	△	△	—	△	△
オーニング 4.0M (本国取り付けの場合)	¥138,000	¥151,800	△	△	△	△	—
オーニング 4.5M (本国取り付けの場合)	¥148,000	¥162,800	—	—	—	—	△
ソーラーパネル (140W × 1)	¥78,000	¥85,800	△	△	△	△	△
ISOFIXチャイルドシート用金具	¥22,000	¥24,200	—	—	△	△	△
サイクルキャリアベース金具 (FIAMMA PRO M専用)	¥16,000	¥17,600	△	△	△	△	△
FIATオプション	(税抜)	(税込)	670 DL	670 DL	600 SL	600 DP	650 DK
バッテリーディスコネクトシステム	¥32,000	¥35,200	△ (LacP)	△	△ (LacP)	△	△ (LacP)
ワイヤレス携帯電話充電器	¥33,000	¥36,300	△ (LacP)	△	△ (LacP)	△	△ (LacP)
ステアリングコントロールスイッチ	¥20,000	¥22,000	△ (LacP)	△	△ (LacP)	△	△ (LacP)

※ LacP = Lac Package

● 標準装備 △ オプション — 装備不可

ディーラーオプション	オプション価格		CORAL SUPREME	CORAL PLUS	CORAL AXESS	CORAL XL PLUS	CORAL XL AXESS
	(税抜)	(税込)	670 DL	670 DL	600 SL	600 DP	650 DK
ガラスコーティング	¥350,000~	¥385,000~	△	△	△	△	△
雨漏り特別延長保証 (7年プラン)	¥68,000	¥74,800	△	△	△	△	△
追加バックカメラ	¥92,000	¥101,200	△	△	△	△	△
KYB製リヤショックアップゾーバー	¥83,000	¥91,300	△	△	△	△	△
FIAT純正アルミホイール 16インチ/本 (15インチアップグレード)	¥92,000	¥101,200	△	△	△	△	△
FIAT純正アルミホイール 16インチ/本 (スタンダード)	¥87,000	¥95,700	△	△	△	△	△
FIAT純正アルミホイール 16インチ/本 (16インチアップグレード)	¥99,000	¥108,900	△	△	△	△	△
アルミホイールセンターキャップ/個 (FIATロゴ)	¥6,000	¥6,600	△	△	△	△	△
FIAT純正スチールホイール 16インチ/本	¥42,000	¥46,200	△	△	△	△	△
ナビゲーション (アップグレード)	¥320,000	¥352,000	△	△	△	△	△
メモリーナビゲーション (フルセグ)	¥240,000	¥264,000	△	△	△	△	△
ドライブレコーダー スタンダード	¥32,000	¥35,200	△	△	△	△	△
前後ドライブレコーダー	¥134,000	¥147,400	△	△	△	△	△
コンセント追加	¥15,000~	¥16,500~	△	△	△	△	△
ETC 2.0 スタンダード + 申請料	¥42,000	¥46,200	△	△	△	△	△
ETC 2.0 ナビ連動 + 申請料	¥44,000	¥48,400	△	△	△	△	△
ETC取り付け & 申請料	¥22,000	¥24,200	△	△	△	△	△
リヤスピーカー	¥60,000~	¥66,000~	△	△	△	△	△
リヤTV (19inch)	¥80,000~	¥88,000~	△	△	△	△	△
地デジアンテナ	¥50,000	¥55,000	△	△	△	△	△
地デジチューナー 車用取り付け	¥120,000	¥132,000	△	△	△	△	△
追尾式BS/110°CSアンテナ (SELF SAT)	¥240,000	¥264,000	△	△	△	△	△
1500Wサイン波インバーター (自動切替)	¥250,000	¥275,000	△	△	△	△	△
リチウムイオンバッテリーセット A ※1	¥971,000	¥1,068,100	△	△	△	△	△
リチウムイオンバッテリーセット B ※2	¥1,380,000~	¥1,518,000~	△	△	△	△	△
ポータブル電源 (100V入力)	¥60,000~	¥66,000~	△	△	△	△	△
発電機 (トラベラー-2500)	¥787,000	¥865,700	△	△	△	△	△
発電機 (TEC 29)	¥948,000	¥1,042,800	△	△	△	△	△
ソーラーパネル (100W × 1)	¥100,000	¥110,000	△	△	△	△	△
ソーラーパネル (100W × 2)	¥188,000	¥206,800	△	△	△	△	△
ディーゼルヒーターボイラー (Truma Combi 6D)	¥500,000	¥550,000	-	△	△	△	△
ルーフエアコン (Truma Aventa)	¥281,600	¥309,760	△	△	△	△	△
セパレートエアコン	¥600,000~	¥660,000~	△	△	△	△	△
電子レンジ (フラット)	¥80,000~	¥88,000~	△	△	△	△	△
FFヒーター (ベバスト 2000STC)	¥240,000	¥264,000	-	-	△	△	△
FFヒーター (ベバスト EVO 40D)	¥320,000	¥352,000	△	△	△	△	△
FFヒーター (オートターム Air 2D)	¥200,000	¥220,000	-	-	△	△	△
フロントサイドバイザー	¥17,000	¥18,700	△	△	△	△	△
FIAT純正フロントフロアーマット (ゴム)	¥17,000	¥18,700	△	△	△	△	△
KAMPAエアオーニング (RALLY AIR PRO 330 D/A)	¥244,200	¥268,620	△	△	△	△	△

※ エアコン、インバーター、バッテリー容量UP、リチウムバッテリーのオプション仕様は、担当営業にご相談下さい。

※ ホイールサイズは仕様により異なります。

※ ディーラーオプション装備の価格は、新車架装時に同時施工する場合の価格です。後付け架装される場合は価格が変更される場合がございます。

※ オプションの品の組み合わせによっては同時装着できない場合がございます。

※1 1500W サイン波インバーター + リチウムイオンバッテリー(400Ah) + 充電器

※2 リチウムイオンバッテリー12.8V / 400Ah- Smart(Bluetooth)+AC充電器(120~50A) + 100A走行充電器(Victron)

● 標準装備 △ オプション - 装備不可

Compact

6 models

	COMPACT SUPREME			COMPACT PLUS		
	SP	SL	DL	SP	SL	DL
車両本体価格(税抜)	¥13,100,000	¥14,100,000	¥14,200,000	¥13,000,000	¥13,800,000	¥13,900,000
車両本体価格(税込10%)	¥14,410,000	¥15,510,000	¥15,620,000	¥14,300,000	¥15,180,000	¥15,290,000

ベース車/エンジン種類	COMPACT SUPREME			COMPACT PLUS		
	SP	SL	DL	SP	SL	DL
Fiat 2.2 140HP 3500kg (L)	●	—	—	●	—	—
Fiat 2.2 180HP 3500kg (L)	—	●	●	—	●	●

諸元表一覧	COMPACT SUPREME			COMPACT PLUS		
	SP	SL	DL	SP	SL	DL
乗車定員 (名)	4	4	4	4	4	4
就寝定員 (名)	3	3 + 1	3 + 1	3	3 + 1	3 + 1
全長 (mm)	5,999	6,790	6,990	5,999	6,790	6,990
全幅 (mm)	2,120	2,120	2,120	2,120	2,120	2,120
全高 (mm)	2,780	2,750	2,750	2,780	2,750	2,750
室内高 (mm)	1,980	1,980	1,980	1,980	1,980	1,980
車両重量 (kg)	2,655	2,745	2,805	2,635	2,725	2,785
許容限度荷重(標準車) (kg)	3,500	3,500	3,500	3,500	3,500	3,500
ホイールベース (mm)	3,450	3,800	3,800	3,450	3,800	3,800
最大牽引重量 (kg)	2,000	2,000	2,000	2,000	2,000	2,000
ハンドル	左/右	左/右	左/右	左/右	左/右	左/右
燃料タンク (L)	90	90	90	90	90	90
Ad Blueタンク (L)	19	19	19	19	19	19
シャシータイプ	Special	Special	Special	Special	Special	Special
ボディカラー	SILVER	SILVER	SILVER	WHITE	WHITE	WHITE
大型ラゲージ(内寸目安)幅×奥行×高さ (mm)	1,780/1,880 × 450/600 × 180/1,100	1,980 × 620/820 × 180/1,100	1,980 × 850/1,060 × 180/1,100	1,780/1,880 × 450/600 × 180/1,100	1,980 × 620/820 × 180/1,100	1,980 × 850/1,060 × 180/1,100
右ラゲージドア	580 × 1,050	800 × 1,050	800 × 1,050	580 × 1,050	800 × 1,050	800 × 1,050
左ラゲージドア (mm)	290 × 630	580 × 1,050	800 × 1,050	290 × 630	580 × 1,050	800 × 1,050
ルーフベンチレーション(リビングスペース) (mm)	700 × 500	700 × 500	700 × 500	700 × 500	700 × 500	700 × 500
ルーフベンチレーション(ベッドルーム) (mm)	700 × 500	700 × 500	700 × 500	700 × 500	700 × 500	700 × 500
ルーフベンチレーション(トイレルーム) (mm)	280 × 280	280 × 280	280 × 280	280 × 280	280 × 280	280 × 280
パノラマウィンドウ(ドライバーキャビン)	●	●	●	●	●	●
カップボードデザイン	SANDY WHITE	SANDY WHITE	SANDY WHITE	SANDY WHITE/SANDY BROWN	SANDY WHITE/SANDY BROWN	SANDY WHITE/SANDY BROWN
ダイネットベッド (mm)	1,680 × 1,000-500	1,680 × 1,000-500	1,900 × 900-800	1,680 × 1,000-500	1,680 × 1,000-500	1,900 × 900-800
リヤベッド (mm)	1,950 × 1,400-1,250	2,000 × 850 ; 1,700 × 350 ; 1,970 × 800-680	1,950 × 750-650 ; 1,570 × 420 ; 1,930 × 820	1,950 × 1,400-1,250	2,000 × 850 ; 1,700 × 350 ; 1,970 × 800-680	1,950 × 750-650 ; 1,570 × 420 ; 1,930 × 820
12V冷蔵庫 (L)	70	83	149	70	83	149
給水タンク (L)	100	140	140	100	140	140
排水タンク (L)	85	85	85	85	85	85
ガスヒーター (Truma Combi 4E with boiler)	●	●	●	●	●	●
サブバッテリー	AGM 200Ah	AGM 200Ah	AGM 200Ah	AGM 200Ah	AGM 200Ah	AGM 200Ah
ガスボンベ	8kg × 2本	8kg × 2本	8kg × 2本	8kg × 2本	8kg × 2本	8kg × 2本

● 標準装備 △ オプション — 装備不可

Compact

主要装備一覧	COMPACT SUPREME			COMPACT PLUS		
	SP	SL	DL	SP	SL	DL
アラウンドビューモニター	●	●	●	●	●	●
リバーズドライビングバックセンサー	●	●	●	●	●	●
USBソケット	●	●	●	●	●	●
DC/DC コンバーター	●	●	●	●	●	●
ベッドカバー	●	●	●	●	●	●
クッション	●	●	●	●	●	●
フロントシートカバー	●	●	●	●	●	●
回転式フロントシート	●	●	●	●	●	●
キャビンウィンドウワンタッチシェード (3面)	●	●	●	●	●	●
エントランスドア 網戸	●	●	●	●	●	●
室内 & 運転席フロアカーペット	●	●	●	●	●	●
3バーナー & ガラスカバー	●	●	●	●	●	●
レンジフード	●	●	●	●	●	●
回転式カセットトイレ & ベンチレーター	●	●	●	●	●	●
温水シャワーキャビン	●	●	●	●	●	●
排水タンク ヒーター	●	●	●	●	●	●
ラゲージエリア ヒーティング	●	●	●	●	●	●
アクリル2重窓	●	●	●	●	●	●
LEDオーニングライト	●	●	●	●	●	●
LED室内照明	●	●	●	●	●	●
テレビホルダー	●	●	●	●	●	●
12Vソケット	●	●	●	●	●	●
ACソケット	●	●	●	●	●	●
リヤラゲージ設備 (12Vソケット/100Vコンセント)	●	●	●	●	●	●

● 標準装備 △ オプション - 装備不可

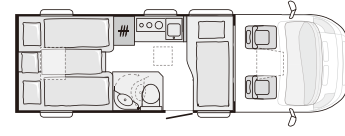
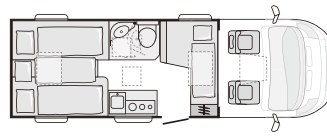
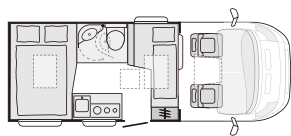
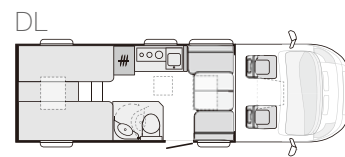
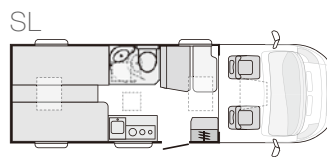
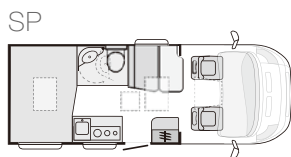

Compact

Lac Package COMPACT SUPREME / PLUS	COMPACT SUPREME			COMPACT PLUS		
	SP	SL	DL	SP	SL	DL
<ul style="list-style-type: none"> ・バッテリーディスコネクトシステム ・ステアリングコントロールスイッチ ・ガスヒーター (Truma Combi 6E with boiler) ・ブランケット ・ワイヤレス携帯電話充電器 	△	△	△	△	△	△

ADRIAオプション	オプション価格		COMPACT SUPREME			COMPACT PLUS		
	(税抜)	(税込)	SP	SL	DL	SP	SL	DL
Lac Package	¥152,000	¥167,200	△	△	△	△	△	△
ブランケット	¥20,000	¥22,000	△ (LacP) ※	△ (LacP)	△ (LacP)	△ (LacP)	△ (LacP)	△ (LacP)
本革シート変更 (LEATHER EDWARD / CHARLES / HARRY)	¥162,000	¥178,200	△	△	△	△	△	△
ガスヒーター (Truma Combi 6E with boiler)	¥63,000	¥69,300	△ (LacP)	△ (LacP)	△ (LacP)	△ (LacP)	△ (LacP)	△ (LacP)
リバースドライビングカメラ & ディスプレイ	¥68,000	¥74,800	△	△	△	△	△	△
トローリングフック (2,000kg)	¥160,000	¥176,000	△	△	△	△	△	△
ガス式オープン	¥50,000	¥55,000	—	—	△	—	—	△
ACフロアヒーティング	¥58,000	¥63,800	△	△	△	△	△	△
ルーフエアコン Truma Aventa Comfort 2400	¥225,000	¥247,500	△	△	△	△	△	△
オーニング 3.0~4.0M (本国取り付けの場合)	¥138,000	¥151,800	△	△	△	△	△	△
ソーラーパネル (110W × 1)	¥70,000	¥77,000	△	△	△	△	△	△
ISOFIXチャイルドシート用金具	¥22,000	¥24,200	△	△	—	△	△	—
サイクルキャリアベース金具 (FIAMMA PRO M専用)	¥16,000	¥17,600	△	△	△	△	△	△
FIATオプション	(税抜)	(税込)	SP	SL	DL	SP	SL	DL
バッテリーディスコネクトシステム	¥32,000	¥35,200	△ (LacP)	△ (LacP)	△ (LacP)	△ (LacP)	△ (LacP)	△ (LacP)
ワイヤレス携帯電話充電器	¥33,000	¥36,300	△ (LacP)	△ (LacP)	△ (LacP)	△ (LacP)	△ (LacP)	△ (LacP)
ステアリングコントロールスイッチ	¥20,000	¥22,000	△ (LacP)	△ (LacP)	△ (LacP)	△ (LacP)	△ (LacP)	△ (LacP)

※ LacP = Lac Package

● 標準装 △ オプション — 装備不可

Compact

ディーラーオプション	オプション価格		COMPACT SUPREME			COMPACT PLUS		
	(税抜)	(税込)	SP	SL	DL	SP	SL	DL
ガラスコーティング	¥250,000~	¥275,000~	△	△	△	△	△	△
雨漏り特別延長保証 (7年プラン)	¥68,000	¥74,800	△	△	△	△	△	△
追加バックカメラ	¥92,000	¥101,200	△	△	△	△	△	△
KYB製リヤショックアブソーバー	¥83,000	¥91,300	△	△	△	△	△	△
FIAT純正アルミホイール 16インチ/本 (15インチアップグレード)	¥92,000	¥101,200	△	△	△	△	△	△
FIAT純正アルミホイール 16インチ/本 (スタンダード)	¥87,000	¥95,700	△	△	△	△	△	△
FIAT純正アルミホイール 16インチ/本 (16インチアップグレード)	¥99,000	¥108,900	△	△	△	△	△	△
アルミホイールセンターキャップ/個 (FIATロゴ)	¥6,000	¥6,600	△	△	△	△	△	△
FIAT純正スチールホイール 16インチ/本	¥42,000	¥46,200	△	△	△	△	△	△
ナビゲーション (アップグレード)	¥320,000	¥352,000	△	△	△	△	△	△
メモリーナビゲーション (フルセグ)	¥240,000	¥264,000	△	△	△	△	△	△
ドライブレコーダー スタンダード	¥32,000	¥35,200	△	△	△	△	△	△
前後ドライブレコーダー	¥134,000	¥147,400	△	△	△	△	△	△
コンセント追加	¥15,000~	¥16,500~	△	△	△	△	△	△
ETC 2.0 スタンダード + 申請料	¥42,000	¥46,200	△	△	△	△	△	△
ETC 2.0 ナビ連動 + 申請料	¥44,000	¥48,400	△	△	△	△	△	△
ETC取り付け & 申請料	¥22,000	¥24,200	△	△	△	△	△	△
リヤスピーカー	¥60,000~	¥66,000~	△	△	△	△	△	△
リヤTV (19inch)	¥80,000~	¥88,000~	△	△	△	△	△	△
地デジアンテナ	¥50,000	¥55,000	△	△	△	△	△	△
地デジチューナー 車用取り付け	¥120,000	¥132,000	△	△	△	△	△	△
追尾式BS/110°CSアンテナ (SELF SAT)	¥240,000	¥264,000	△	△	△	△	△	△
1500Wサイン波インバーター (自動切替)	¥250,000	¥275,000	△	△	△	△	△	△
リチウムイオンバッテリーセット A ※1	¥971,000	¥1,068,100	△	△	△	△	△	△
リチウムイオンバッテリーセット B ※2	¥1,380,000~	¥1,518,000~	△	△	△	△	△	△
ポータブル電源 (100V入力)	¥60,000~	¥66,000~	△	△	△	△	△	△
発電機 (トラベラー2500)	¥787,000	¥865,700	△	△	△	△	△	△
発電機 (TEC 29)	¥948,000	¥1,042,800	△	△	△	△	△	△
ソーラーパネル (100W × 1)	¥100,000	¥110,000	△	△	△	△	△	△
ソーラーパネル (100W × 2)	¥188,000	¥206,800	△	△	△	△	△	△
ディーゼルヒーターボイラー (Truma Combi 6D)	¥500,000	¥550,000	△	△	△	△	△	△
ルーフエアコン (Truma Aventa)	¥281,600	¥309,760	△	△	△	△	△	△
セパレートエアコン	¥600,000~	¥660,000~	△	△	△	△	△	△
電子レンジ (フラット)	¥80,000~	¥88,000~	△	△	△	△	△	△
FFヒーター (ベバスト 2000STC)	¥240,000	¥264,000	△	△	△	△	△	△
FFヒーター (ベバスト EVO 40D)	¥320,000	¥352,000	△	△	△	△	△	△
FFヒーター (オートターム Air 2D)	¥200,000	¥220,000	△	△	△	△	△	△
フロントサイドバイザー	¥17,000	¥18,700	△	△	△	△	△	△
FIAT純正フロントフロアーマット (ゴム)	¥17,000	¥18,700	△	△	△	△	△	△
KAMPAエアオーニング (RALLY AIR PRO 330 D/A)	¥244,200	¥268,620	△	△	△	△	△	△

※ エアコン、インバーター、バッテリー容量UP、リチウムバッテリーのオプション仕様は、担当営業にご相談下さい。
 ※ ホイールサイズは仕様により異なります。
 ※ ディーラーオプション装備の価格は、新車架装時に同時施工する場合の価格です。後付け架装される場合は価格が変更される場合がございます。
 ※ オプションの品の組み合わせによっては同時装着できない場合がございます。

● 標準装備 △ オプション - 装備不可

※1 1500W サイン波インバーター + リチウムイオンバッテリー(400Ah) + 充電器
 ※2 リチウムイオンバッテリー12.8V / 400Ah + Smart(Bluetooth)+AC充電器(120~50A) + 100A走行充電器(Victron)

Twin Sports

3 models

	TWIN SPORTS		
	640 SGX	600 SX	600 SPB
車両本体価格(税抜)	¥14,300,000	¥14,100,000	¥13,900,000
車両本体価格(税込10%)	¥15,730,000	¥15,510,000	¥15,290,000
ベース車/エンジン種類	640 SGX	600 SX	600 SPB
Fiat 2.2 180HP 3500kg(H)	●	●	●
Fiat 2.2 180HP 4300kg(H)	△	—	—
諸元表一覧	640 SGX	600 SX	600 SPB
乗車定員 (名)	4	4	4
就寝定員 (名)	4	4	4
全長 (mm)	6,363	5,998	5,998
全幅 (mm)	2,050	2,050	2,050
全高 (mm)	2,660	2,660	2,660
室内高 (mm)	1,900	1,900	1,900
車両重量 (kg)	3,120	3,010	2,970
許容限度荷重(標準車) (kg)	3,500	3,500	3,500
ホイールベース (mm)	4,035	4,035	4,035
最大牽引重量(kg)	2,500	2,500	2,500
ハンドル	左/右	左/右	左/右
燃料タンク (L)	90	90	90
Ad Blueタンク (L)	19	19	19
シャーシタイプ	Panel Van	Panel Van	Panel Van
アクリルウィンドウ(ベッドルーム左右) (mm)	818 × 315	—	—
ルーフベンチレーション(ベッドルーム) (mm)	400 × 400	400 × 400	400 × 400
リフトダウンベッド/可動部 (mm)	1,950 × 1,800/1,320	—	—
リフトダウンベッド/展開時 (mm)	1,950 × 1,800/1,960	1,960 × 1,450	—
ポップアップルーフ部ベッド	2,000 × 1,300	2,000 × 1,300	2,000 × 1,300
リヤベッド (mm)	—	—	1,960 × 1,450
カップボードデザイン	ONYX	ONYX	ONYX
12V冷蔵庫 (L)	138	138	138
給水タンク (L)	100	100	100
排水タンク (L)	70	70	70
ガスヒーター(Truma Combi 4E with boiler)	—	—	●
ガスヒーター(Truma Combi 6E with boiler)	—	—	△(Lac P)※
ディーゼルヒーター(Truma Combi 6D)	—	●	—
軽油ヒーター + ガスボイラー(AIR TOP EVO40)	●	—	—
サブバッテリー	AGM 200A	AGM 200A	AGM 200A
ガスボンベ	8kg × 2本	8kg × 2本	8kg × 2本
ボディカラー	640 SGX	600 SX	600 SPB
WHITE			
IRON GREY METALLIC	●	●	●
ARTENSE SILVER METALLIC			
EXPEDITION GREY(ソリッドカラー)			
LANZAROTE GREY(ソリッドカラー)			

※ LacP = Lac Package

● 標準装備 △ オプション — 装備不可

Twin Sports

主要装備一覧	TWIN SPORTS		
	640 SGX	600 SX	600 SPB
アラウンドビューモニター	●	●	●
USBソケット	●	●	●
DC/DC コンバーター	●	●	●
ベッドカバー	●	●	●
クッション	●	●	●
フロントシートカバー	●	●	●
回転式フロントシート	●	●	●
キャビンウインドウワンタッチシェード (3面)	●	●	●
外付け電動エントランスステップ	●	●	●
室内 & 運転席フロアカーペット	●	●	●
パノラマウィンドウ	●	●	●
ダイネットアジャスタブルテーブル	●	●	●
2バーナー & ガラスカバー	●	●	●
カセットトイレ & ベンチレーター	●	●	●
温水シャワーキャビン	●	●	●
アクリル2重窓	●	●	●
LEDオーニングライト	●	●	●
LED室内照明	●	●	●
テレビホルダー	●	●	●
ラゲージエアヒーティング	●	●	●
12Vソケット	●	●	●
ACソケット	●	●	●

● 標準装備 △ オプション - 装備不可

640 SGX

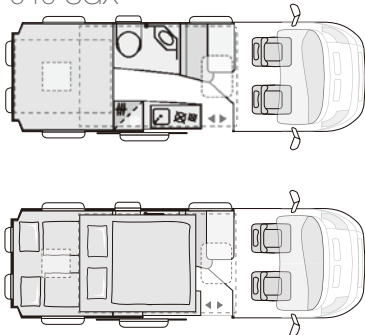

600 SX

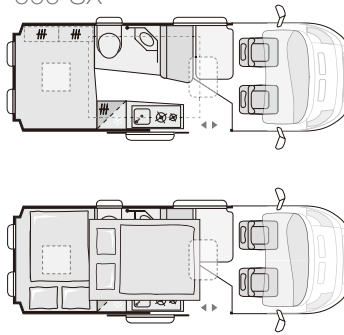

600 SPB

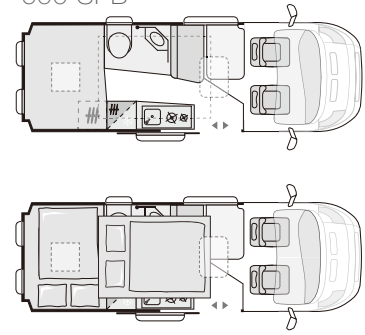

Twin Sports

Lac Package 1	TWIN SPORTS		
	640 SGX	600 SX	600 SPB
<ul style="list-style-type: none"> ・エアコンダクト(クロームパネル) ・バッテリーディスコネクトシステム ・ワイヤレス携帯電話充電器 ・ステアリングコントロールスイッチ ・リバースドライビングバックセンサー ・ブランケット 	△	△	—
Lac Package 2			
<ul style="list-style-type: none"> ・エアコンダクト(クロームパネル) ・バッテリーディスコネクトシステム ・ワイヤレス携帯電話充電器 ・ステアリングコントロールスイッチ ・リバースドライビングバックセンサー ・ブランケット ・ガスヒーター(Truma Combi 6E with boiler) 	—	—	△

ADRIAオプション	(税抜)	(税込)	640 SGX	600 SX	600 SPB
Lac Package 1	¥138,000	¥151,800	△	△	—
Lac Package 2	¥182,000	¥200,200	—	—	△
リチウムイオンバッテリー (12.8V-100Ah×2)	¥218,000	¥239,800	△	△	△
アップグレードシャシー (4300kg)	¥100,000	¥110,000	△	—	—
リヤエアサスペンション	¥78,000	¥85,800	△	△	△
ルーフ (グレー)	¥120,000	¥132,000	△	△	△
ブランケット	¥20,000	¥22,000	△ (LacP) ※	△ (LacP)	△ (LacP)
ガスヒーター (Truma Combi 6E with boiler)	¥63,000	¥69,300	—	—	△ (LacP)
リバースドライビングバックセンサー	¥20,000	¥22,000	△ (LacP)	△ (LacP)	△ (LacP)
エントランスドア網戸	¥54,000	¥59,400	△	△	△
イーಜークローザー	¥70,000	¥77,000	△	△	△
トールラック (2,000kg)	¥96,000	¥105,600	△	△	△
ガス式オープン	¥53,000	¥58,300	△	△	△
ACフロアヒーティング	¥58,000	¥63,800	△	△	△
排水タンク ヒーティング	¥30,000	¥33,000	△	△	△
ルーフエアコン (WEBASTO Cool Top Trail 20)	¥298,000	¥313,500	△	—	—
ルーフエアコン (Dometic Freshjet 2200)	¥198,000	¥217,800	—	△	△
オーニング 3.75M (本国取り付けの場合)	¥148,000	¥162,800	—	△	△
オーニング 4.0M (本国取り付けの場合)	¥158,000	¥173,800	△	—	—
ソーラーパネル (150W × 1) (ルーフカラー ホワイト/グレー)	¥198,000	¥217,800	△	△	△
ISOFIXチャイルドシート用金具	¥22,000	¥24,200	△	△	△
FIATオプション	(税抜)	(税込)	640 SGX	600 SX	600 SPB
エアコンダクト (クロームパネル)	¥28,000	¥30,800	△ (LacP)	△ (LacP)	△ (LacP)
バッテリーディスコネクトシステム	¥32,000	¥35,200	△ (LacP)	△ (LacP)	△ (LacP)
ワイヤレス携帯電話充電器	¥33,000	¥36,300	△ (LacP)	△ (LacP)	△ (LacP)
ステアリングコントロールスイッチ	¥20,000	¥22,000	△ (LacP)	△ (LacP)	△ (LacP)

※ LacP = Lac Package

● 標準装備 △ オプション — 装備不可

Twin Sports

ディーラーオプション	オプション価格		TWIN SPORTS		
	(税抜)	(税込)	640 SGX	600 SX	600 SPB
ガラスコーティング	¥200,000~	¥220,000~	△	△	△
雨漏り特別延長保証 (7年プラン)	¥68,000	¥74,800	△	△	△
追加バックカメラ	¥92,000	¥101,200	△	△	△
KYB製リヤショックアップオーバー	¥83,000	¥91,300	△	△	△
FIAT純正アルミホイール 16インチ/本 (15インチアップグレード)	¥92,000	¥101,200	△	△	△
FIAT純正アルミホイール 16インチ/本 (スタンダード)	¥87,000	¥95,700	△	△	△
FIAT純正アルミホイール 16インチ/本 (16インチアップグレード)	¥99,000	¥108,900	△	△	△
アルミホイールセンターキャップ/個 (FIATロゴ)	¥6,000	¥6,600	△	△	△
FIAT純正スチールホイール 16インチ/本	¥42,000	¥46,200	△	△	△
ナビゲーション (アップグレード)	¥320,000	¥352,000	△	△	△
メモリーナビゲーション (フルセグ)	¥240,000	¥264,000	△	△	△
ドライブレコーダー スタンダード	¥32,000	¥35,200	△	△	△
前後ドライブレコーダー	¥134,000	¥147,400	△	△	△
コンセント追加	¥15,000~	¥16,500~	△	△	△
ETC 2.0 スタンダード + 申請料	¥42,000	¥46,200	△	△	△
ETC 2.0 ナビ連動 + 申請料	¥44,000	¥48,400	△	△	△
ETC取り付け & 申請料	¥22,000	¥24,200	△	△	△
リヤスピーカー	¥60,000~	¥66,000~	△	△	△
リヤTV (19inch)	¥80,000~	¥88,000~	△	△	△
地デジアンテナ	¥50,000	¥55,000	△	△	△
地デジチューナー 車用取り付け	¥120,000	¥132,000	△	△	△
追尾式BS/110°CSアンテナ(SELF SAT)	¥240,000	¥264,000	△	△	△
1500Wサイン波インバーター (自動切替)	¥250,000	¥275,000	△	△	△
リチウムイオンバッテリーセット A ※1	¥971,000	¥1,068,100	△	△	△
リチウムイオンバッテリーセット B ※2	¥1,380,000~	¥1,518,000~	△	△	△
ポータブル電源 (100V入力)	¥60,000~	¥66,000~	△	△	△
発電機 (トラベラー-2500)	¥787,000	¥865,700	△	△	△
発電機 (TEC 29)	¥948,000	¥1,042,800	△	△	△
ソーラーパネル (100W × 1)	¥100,000	¥110,000	△	△	△
ディーゼルヒーターボイラー (Truma Combi 6D)	¥500,000	¥550,000	—	●	△
ルーフエアコン (Truma Aventa)	¥281,600	¥309,760	△	△	△
電子レンジ (フラット)	¥80,000~	¥88,000~	△	△	△
FFヒーター (ペバスト 2000STC)	¥240,000	¥264,000	△	△	△
FFヒーター (ペバスト EVO 40D)	¥320,000	¥352,000	●	△	△
FFヒーター (オートターム Air 2D)	¥200,000	¥220,000	△	△	△
フロントサイドバイザー	¥17,000	¥18,700	△	△	△
敷マット (フロントフロアーマット)	¥16,000	¥17,600	△	△	△
FIAT純正フロントフロアーマット (ゴム)	¥17,000	¥18,700	△	△	△
KAMPAエアオーニング (RALLY AIR PRO 330 D/A)	¥244,200	¥268,620	△	△	△

※ エアコン、インバーター、バッテリー容量UP、リチウムバッテリーのオプション仕様は、担当営業にご相談下さい。

※ ホイールサイズは仕様により異なります。

※ ディーラーオプション装備の価格は、新車架装時に同時施工する場合の価格です。後付け架装される場合は価格が変更される場合がございます。

※ オプションの品の組み合わせによっては同時装着できない場合がございます。

● 標準装備 △ オプション — 装備不可

※1 1500W サイン波インバーター + リチウムイオンバッテリー(400Ah)+ 充電器

※2 リチウムイオンバッテリー-12.8V / 400Ah~ Smart(Bluetooth)+AC充電器(120~50A)+ 100A走行充電器(Victron)

	TWIN SUPREME					TWIN PLUS	
	640 SGX	640 SPB FAMILY	600 SX	600 SBX	600 SPB GB	600 SPB FAMILY	540 SP
車両本体価格(税抜)	¥13,700,000	¥13,600,000	¥13,600,000	¥13,000,000	¥13,200,000	¥13,000,000	¥11,800,000
車両本体価格(税込10%)	¥15,070,000	¥14,960,000	¥14,960,000	¥14,300,000	¥14,520,000	¥14,300,000	¥12,980,000
ベース車/エンジン種類	640 SGX	640 SPB FAMILY	600 SX	600 SBX	600 SPB GB	600 SPB FAMILY	540 SP
Fiat 2.2 140HP 3500kg (L)	—	—	—	—	—	—	●
Fiat 2.2 180HP 3500kg (H)	●	●	●	●	●	●	—
諸元表一覧	640 SGX	640 SPB FAMILY	600 SX	600 SBX	600 SPB GB	600 SPB FAMILY	540 SP
乗車定員 (名)	4	4	4	2	4	4	4
就寝定員 (名)	2	4	2	2	2	4	2
全長 (mm)	6,363	6,363	5,998	5,998	5,998	5,998	5,413
全幅 (mm)	2,050	2,050	2,050	2,050	2,050	2,050	2,050
全高 (mm)	2,580	2,580	2,580	2,580	2,595	2,580	2,580
室内高 (mm)	1,900	1,900	1,900	1,900	1,900	1,900	1,900
車両重量 (kg)	2,965	2,950	2,860	2,850	2,885	2,810	2,655
許容限度荷重(標準車) (kg)	3,500	3,500	3,500	3,500	3,500	3,500	3,500
ホイールベース (mm)	4,035	4,035	4,035	4,035	4,035	4,035	3,450
最大牽引重量 (kg)	2,500	2,500	2,500	2,500	2,500	2,500	2,500
ハンドル	左/右	左/右	左/右	左/右	右	左	左/右
燃料タンク (L)	90	90	90	90	90	90	90
Ad Blueタンク (L)	19	19	19	19	19	19	19
シャーシタイプ	Panel Van	Panel Van	Panel Van	Panel Van	Panel Van	Panel Van	Panel Van
アクリルウィンドウ(ベッドルーム左右) (mm)	818 × 315	—	—	—	—	—	—
ルーフベンチレーション(リビングスペース) (mm)	895 × 1,100	895 × 1,100	895 × 1,100	900 × 600	895 × 1,100	700 × 500	700 × 500
ルーフベンチレーション(ベッドルーム) (mm)	400 × 400	400 × 400	400 × 400	400 × 400	400 × 400	400 × 400	400 × 400
ルーフベンチレーション(トイレルーム) (mm)	110	110	110	110	110	110	280 × 280
リフトダウンベッド/可動部 (mm)	1,950 × 1,800/1,320	—	—	—	—	—	—
リフトダウンベッド/展開時 (mm)	1,950 × 1,800/1,960	—	1,960 × 1,450	—	—	—	—
リヤベッド (mm)	—	1,960 × 1,450/ 1,750 × 1,300	—	1,960 × 1,450	1,960 × 1,450	1,960 × 1,450/ 1,750 × 1,300	1,960 × 1,270 -1,130
カップボードデザイン	ONYX	ONYX	ONYX	ONYX	ONYX	SANDY WHITE / SANDY BROWN	SANDY WHITE / SANDY BROWN
12V冷蔵庫 (L)	138	138	138	138	84	△(138)	84
給水タンク (L)	100	100	100	100	100	100	100
排水タンク (L)	70	70	70	70	70	70	70
ガスヒーター (Truma Combi 4E with boiler)	—	—	—	—	●	—	●
ガスヒーター (Truma Combi 6E with boiler)	—	—	—	—	△ (Lac P)※	—	△ (Lac P)
ディーゼルヒーター (Truma Combi 6D)	—	●	●	●	—	—	—
軽油ヒーター + ガスボイラー (AIR TOP EVO40)	●	—	—	—	—	●	—
サブバッテリー	AGM 200A	AGM 200A	AGM 200A	AGM 200A	AGM 200A	AGM 200A	AGM 200A
ガスボンベ	8kg × 2本	11kg × 1本	8kg × 2本	5kg × 1本	8kg × 2本	5kg × 2本	8kg × 2本
ボディーカラー	640 SGX	640 SPB FAMILY	600 SX	600 SBX	600 SPB GB	600 SPB FAMILY	540 SP
WHITE	●	●	●	●	●	●	●
ORANGE METALLIC	△	△	△	△	△	△ (カラーバンパー)	△ (カラーバンパー)
BLACK METALLIC							
IRON GREY METALLIC							
ARTENSE SILVER METALLIC	●	●	●	●	●		
EXPEDITION GREY(ソリッドカラー)							
LANZAROTE GREY(ソリッドカラー)							

※ LacP = Lac Package

● 標準装備 △ オプション — 装備不可

主要装備一覧	TWIN SUPREME					TWIN PLUS	
	640 SGX	640 SPB FAMILY	600 SX	600 SBX	600 SPB GB	600 SPB FAMILY	540 SP
アラウンドビューモニター	●	●	●	●	●	●	●
USBソケット	●	●	●	●	●	●	●
DC/DCコンバーター	●	●	●	●	●	●	●
ベッドカバー	●	●	●	●	●	●	●
クッション	●	●	●	●	●	●	●
フロントシートカバー	●	●	●	●	●	●	●
回転式フロントシート	●	●	●	●	●	●	●
キャビンウィンドウワンタッチシェード (3面)	●	●	●	●	●	●	●
外付け電動エントランスステップ	●	●	●	●	●	●	●
室内 & 運転席フロアカーペット	●	●	●	●	●	●	●
パノラマウィンドウ	●	●	●	●	●	●	●
ダイネットアジャスタブルテーブル	●	●	●	●	●	●	●
2バーナー & ガラスカバー	●	●	●	●	●	●	●
カセットトイレ & ベンチレーター	●	●	●	●	●	●	●
温水シャワーキャビン	●	●	●	●	●	●	●
アクリル2重窓	●	●	●	●	●	●	●
LEDオーニングライト	●	●	●	●	●	●	●
LED室内照明	●	●	●	●	●	●	●
テレビホルダー	●	●	●	●	●	●	●
ラゲージエアヒーティング	●	●	●	●	●	●	●
12Vソケット	●	●	●	●	●	●	●
ACソケット	●	●	●	●	●	●	●
ルーフレール	●	●	●	●	●	△	—

● 標準装備 △ オプション — 装備不可

640 SGX

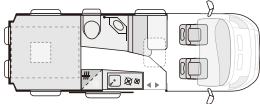

640 SPB FAMILY

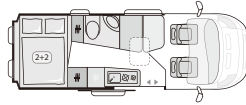
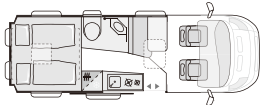
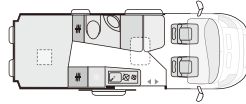

600 SX

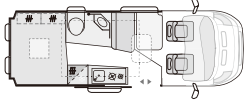

600 SBX



600 SPB GB

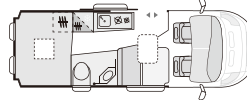

600 SPB FAMILY



540 SP

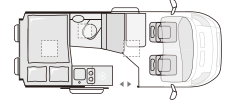
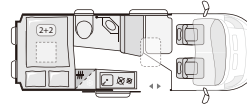
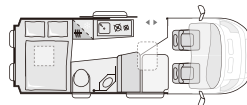
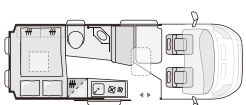
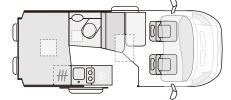

Lac Package 1	TWIN SUPREME					TWIN PLUS	
	640 SGX	640 SPB FAMILY	600 SX	600 SBX	600 SPB GB	600 SPB FAMILY	540 SP
<ul style="list-style-type: none"> ・エアイベント(サテックルーム仕上げ) ・バッテリーディスコネクトシステム ・ワイヤレス携帯電話充電器 ・ステアリングコントロールスイッチ ・リバースドライビングバックセンサー ・ブランケット 	△	△	△	△	—	△	—
Lac Package 2	640 SGX	640 SPB FAMILY	600 SX	600 SBX	600 SPB GB	600 SPB FAMILY	540 SP
<ul style="list-style-type: none"> ・エアイベント(サテックルーム仕上げ) ・バッテリーディスコネクトシステム ・ワイヤレス携帯電話充電器 ・ステアリングコントロールスイッチ ・リバースドライビングバックセンサー ・ブランケット ・ガスヒーター(Truma Combi 6E with boiler) 	—	—	—	—	△	—	△

ADRIAオプション	オプション価格		TWIN SUPREME					TWIN PLUS	
	(税抜)	(税込)	640 SGX	640 SPB FAMILY	600 SX	600 SBX	600 SPB GB	600 SPB FAMILY	540 SP
Lac Package1	¥138,000	¥151,800	△	△	△	△	—	△	—
Lac Package2	¥182,000	¥200,200	—	—	—	—	△	—	△
リチウムイオンバッテリー (12.8V-100Ah×2)	¥218,000	¥239,800	△	△	△	△	△	△	△
アップグレードシャシー (4300kg)	¥100,000	¥110,000	△	△	—	—	—	—	—
大型パノラマウィンドウ	¥138,000	¥151,800	△	△	△	△	△	△	△
リヤエアースサスペンション	¥78,000	¥85,800	△	△	△	△	△	△	△
ルーフレール	¥62,000	¥68,200	●	●	●	●	●	△	—
カラーバンパー (ソリッド)	¥46,000	¥50,600	●	●	●	●	●	△	△
カラーバンパー (メタリック)	¥142,000	¥156,200	●	●	●	●	●	△	△
カラーバンパー (パティックオレンジ)	¥300,000	¥330,000	△	△	△	△	△	△	△
ブランケット	¥20,000	¥22,000	△ (LacP)	△ (LacP)	△ (LacP)	△ (LacP)	△ (LacP)	△ (LacP)	△ (LacP)
アップグレード冷蔵庫 (138L)	¥60,000	¥66,000	●	●	●	●	—	△	—
コンビネーションレザーシート変更 (LEATHER VAAST)	¥150,000	¥165,000	●	●	●	●	●	△	△
ガスヒーター (Truma Combi 6E with boiler)	¥63,000	¥69,300	—	—	—	—	△ (LacP)	—	△ (LacP)
リバースドライビングバックセンサー	¥20,000	¥22,000	△ (LacP)	△ (LacP)	△ (LacP)	△ (LacP)	△ (LacP)	△ (LacP)	△ (LacP)
エントランスドア網戸	¥54,000	¥59,400	△	△	△	△	△	△	△
イージークローザー	¥70,000	¥77,000	△	△	△	△	—	△	△
トールラック (2,000kg)	¥96,000	¥105,600	△	△	△	△	△	△	△
ガス式オープン	¥53,000	¥58,300	△	△	△	△	△	—	—
ACフロアヒーティング	¥58,000	¥63,800	△	△	△	△	△	△	△
排水タンク ヒーティング	¥30,000	¥33,000	△	△	△	△	△	△	△
ルーフエアコン (WEBASTO Cool Top Trail 20)	¥298,000	¥313,500	△	—	—	—	—	△	—
ルーフエアコン (Dometic Freshjet 2200)	¥198,000	¥217,800	—	—	—	—	—	—	△
ルーフエアコン (Truma Aventa Comfort 2400)	¥238,000	¥261,800	—	△	△	△	△	—	—
オーニング 3.25M (本国取り付けの場合)	¥148,000	¥162,800	—	—	—	—	—	—	△
オーニング 3.75M (本国取り付けの場合)	¥148,000	¥162,800	—	—	△	△	△	△	—
オーニング 4.0M (本国取り付けの場合)	¥158,000	¥173,800	△	△	—	—	—	—	—
ソーラーパネル (80W × 1)	¥54,000	¥59,400	△	△	△	—	△	—	△
ソーラーパネル (120W × 1)	¥68,000	¥74,800	—	—	—	△	—	△	—
ISOFIXチャイルドシート用金具	¥22,000	¥24,200	△	△	△	—	△	△	△
FIATオプション	(税抜)	(税込)	640 SGX	640 SPB FAMILY	600 SX	600 SBX	600 SPB GB	600 SPB FAMILY	540 SP
エアコンダクト (クロームパネル)	¥28,000	¥30,800	△ (LacP)	△ (LacP)	△ (LacP)	△ (LacP)	△ (LacP)	△ (LacP)	△ (LacP)
バッテリーディスコネクトシステム	¥32,000	¥35,200	△ (LacP)	△ (LacP)	△ (LacP)	△ (LacP)	△ (LacP)	△ (LacP)	△ (LacP)
ワイヤレス携帯電話充電器	¥33,000	¥36,300	△ (LacP)	△ (LacP)	△ (LacP)	△ (LacP)	△ (LacP)	△ (LacP)	△ (LacP)
ステアリングコントロールスイッチ	¥20,000	¥22,000	△ (LacP)	△ (LacP)	△ (LacP)	△ (LacP)	△ (LacP)	△ (LacP)	△ (LacP)

※ LacP = Lac Package

● 標準装備 △ オプション — 装備不可

ディーラーオプション	オプション価格		TWIN SUPREME					TWIN PLUS	
	(税抜)	(税込)	640 SGX	640 SPB FAMILY	600 SX	600 SBX	600 SPB GB	600 SPB FAMILY	540 SP
ガラスコーティング	¥200,000~	¥220,000~	△	△	△	△	△	△	△
雨漏り特別延長保証 (7年プラン)	¥68,000	¥74,800	△	△	△	△	△	△	△
追加バックカメラ	¥92,000	¥101,200	△	△	△	△	△	△	△
KYB製リヤショックアップオーバー	¥83,000	¥91,300	△	△	△	△	△	△	△
FIAT純正アルミホイール 16インチ/本 (15インチアップグレード)	¥92,000	¥101,200	△	△	△	△	△	△	△
FIAT純正アルミホイール 16インチ/本 (スタンダード)	¥87,000	¥95,700	△	△	△	△	△	△	△
FIAT純正アルミホイール 16インチ/本 (16インチアップグレード)	¥99,000	¥108,900	△	△	△	△	△	△	△
アルミホイールセンターキャップ/個 (FIATロゴ)	¥6,000	¥6,600	△	△	△	△	△	△	△
FIAT純正スチールホイール 16インチ/本	¥42,000	¥46,200	△	△	△	△	△	△	△
ナビゲーション (アップグレード)	¥320,000	¥352,000	△	△	△	△	△	△	△
メモリーナビゲーション (フルセグ)	¥240,000	¥264,000	△	△	△	△	△	△	△
ドライブレコーダー スタンダード	¥32,000	¥35,200	△	△	△	△	△	△	△
前後ドライブレコーダー	¥134,000	¥147,400	△	△	△	△	△	△	△
コンセント追加	¥15,000~	¥16,500~	△	△	△	△	△	△	△
ETC 2.0 スタンダード + 申請料	¥42,000	¥46,200	△	△	△	△	△	△	△
ETC 2.0 ナビ連動 + 申請料	¥44,000	¥48,400	△	△	△	△	△	△	△
ETC取り付け & 申請料	¥22,000	¥24,200	△	△	△	△	△	△	△
リヤスピーカー	¥60,000~	¥66,000~	△	△	△	△	△	△	△
リヤTV (19inch)	¥80,000~	¥88,000~	△	△	△	△	△	△	△
地デジアンテナ	¥50,000	¥55,000	△	△	△	△	△	△	△
地デジチューナー 車用取り付け	¥120,000	¥132,000	△	△	△	△	△	△	△
追尾式BS/110°CSアンテナ(SELF SAT)	¥240,000	¥264,000	△	△	△	△	△	△	△
1500Wサイン波インバーター (自動切替)	¥250,000	¥275,000	△	△	△	△	△	△	△
リチウムイオンバッテリーセット A ※1	¥971,000	¥1,068,100	△	△	△	△	△	△	△
リチウムイオンバッテリーセット B ※2	¥1,380,000~	¥1,518,000~	△	△	△	△	△	△	△
ポータブル電源 (100V入力)	¥60,000~	¥66,000~	△	△	△	△	△	△	△
発電機 (トラベラー2500)	¥787,000	¥865,700	△	△	△	△	△	△	△
発電機 (TEC 29)	¥948,000	¥1,042,800	△	△	△	△	△	△	△
ソーラーパネル (100W × 1)	¥100,000	¥110,000	△	△	△	△	△	△	△
ディーゼルヒーターボイラー (Truma Combi 6D)	¥500,000	¥550,000	-	●	●	●	△	-	△
ルーフエアコン (Truma Aventa)	¥281,600	¥309,760	△	△	△	△	△	△	△
電子レンジ (フラット)	¥80,000~	¥88,000~	△	△	△	△	△	△	△
FFヒーター (ペバスト 2000STC)	¥240,000	¥264,000	△	△	△	△	△	△	△
FFヒーター (ペバスト EVO 40D)	¥320,000	¥352,000	●	△	△	△	△	●	△
FFヒーター (オートターム Air 2D)	¥200,000	¥220,000	△	△	△	△	△	△	△
フロントサイドバイザー	¥17,000	¥18,700	△	△	△	△	△	△	△
敷マット (フロントフロアーマット)	¥16,000	¥17,600	△	△	△	△	△	△	△
FIAT純正フロントフロアーマット (ゴム)	¥17,000	¥18,700	△	△	△	△	△	△	△
KAMPAエアオーニング (RALLY AIR PRO 330 D/A)	¥244,200	¥268,620	△	△	△	△	△	△	△

※ エアコン、インバーター、バッテリー容量UP、リチウムバッテリーのオプション仕様は、担当営業にご相談下さい。

※ ホイールサイズは仕様により異なります。

※ ディーラーオプション装備の価格は、新車架装時に同時施工する場合の価格です。後付け架装される場合は価格が変更される場合がございます。

※ オプションの品の組み合わせによっては同時装着できない場合がございます。

● 標準装備 △ オプション - 装備不可

※1 1500W サイン波インバーター + リチウムイオンバッテリー(400Ah) + 充電器

※2 リチウムイオンバッテリー12.8V / 400Ah ~ Smart(Bluetooth)+AC充電器(120~50A) + 100A走行充電器(Victron)



Living in Motion

アドリアモービル 日本総輸入販売元

ADRIA MOBIL JAPAN

アドリアモービルジャパン(株式会社 テルタリンク)

〒710-0026 岡山県倉敷市加須山 101-1

Tel:086-429-3337 • Fax:086-429-3339

Email: info@adria-mobil.jp • Website: www.adria-mobil.jp